

Ohřivač elektrický



DDM C

Elektronické sledování průtoku vzduchu.

S vestavěným regulátorem.

Dvě vestavěné ochrany proti přehřátí.

Pozinkovaná potrubí, topné články z nerezové oceli.

Elektrický ohřivač s integrovanou regulací a nastavením teploty.

Pro ohřev čerstvého vzduchu přiváděného do jednotlivých místností a zón s individuálně řízenými teplotami. Ve správně navržených systémech mohou rovněž vytápět celou budovu. Kruhová elektrická potrubní topná tělesa je rovněž používají pro předehřev nebo meziohřev pro ventilační zařízení.

Elektrický ohřivač pro montáž do kruhového potrubí s integrovanou regulací a nastavením teploty.

Minimální rychlost vzduchu:- potrubní topná tělesa jsou navržena pro minimální rychlost vzduchu 1,5 m/s a maximální provozní teplotu výstupního vzduchu 60°C.

DDM 6 100 0.3 1ph FC/K



Rozsah
nastavení
žádané hodnoty
od 0°C do 30°C

Minimální rychlost 1,5 m/s
Rozsah nastavení žádané hodnoty od 0°C do 30°C
Integrovaný tlakový spínač

Elektrické napětí: 1/N/PE 230 V proud 1,4 A
Krytí: IP44
Maximální teplota vzduchu: 50°C
Maximální teplota oblast: 40°C
Topný výkon: 0,3 kW
Váha: 1,8 kg
Připojení: Ø100mm
Výrobce / Dodavatel: Airventus (UAB RAVADA)

Regulační systém: Elektronická regulace výstupní teploty s řízením chodu, 1x automatický a 1x ruční reset bezpečnostní termostat.

Přehled funkce: potrubní, regulace, sledování průtoku vzduchu, do 50°C, IP44, Ø100mm, integrovaný stykač

Ohřivač elektrický

DDM 6 100 0.6 1ph FC/K

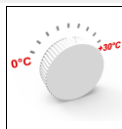

Rozsah nastavení žádané hodnoty od 0°C do 30°C

Minimální rychlost 1,5 m/s
Rozsah nastavení žádané hodnoty od 0°C do 30°C
Integrovaný tlakový spínač

Elektrické napětí: 1/N/PE 230 V proud 2,7 A
Krytí: IP44
Maximální teplota vzduchu: 50°C
Maximální teplota oblast: 40°C
Topný výkon: 0,6 kW
Váha: 1,8 kg
Připojení: Ø100mm
Výrobce / Dodavatel: Airventus (UAB RAVADA)

Regulační systém: Elektronická regulace výstupní teploty s řízením chodu, 1x automatický a 1x ruční reset bezpečnostní termostat.

Přehled funkce: IP44, integrovaný stykač, Ø100mm, sledování průtoku vzduchu, potrubní, regulace, do 50°C

DDM 6 100 0.9 1ph FC/K

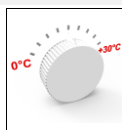

Rozsah nastavení žádané hodnoty od 0°C do 30°C

Minimální rychlost 1,5 m/s
Rozsah nastavení žádané hodnoty od 0°C do 30°C
Integrovaný tlakový spínač

Elektrické napětí: 1/N/PE 230 V proud 4 A
Krytí: IP44
Maximální teplota vzduchu: 50°C
Maximální teplota oblast: 40°C
Topný výkon: 0,9 kW
Váha: 1,9 kg
Připojení: Ø100mm
Výrobce / Dodavatel: Airventus (UAB RAVADA)

Regulační systém: Elektronická regulace výstupní teploty s řízením chodu, 1x automatický a 1x ruční reset bezpečnostní termostat.

Přehled funkce: potrubní, regulace, sledování průtoku vzduchu, do 50°C, IP44, Ø100mm, integrovaný stykač

DDM 6 100 1.2 1ph FC/K

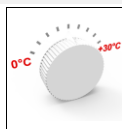

Rozsah nastavení žádané hodnoty od 0°C do 30°C

Minimální rychlost 1,5 m/s
Rozsah nastavení žádané hodnoty od 0°C do 30°C
Integrovaný tlakový spínač

Elektrické napětí: 1/N/PE 230 V proud 5,3 A
Krytí: IP44
Maximální teplota vzduchu: 50°C
Maximální teplota oblast: 40°C
Topný výkon: 1,2 kW
Váha: 2 kg
Připojení: Ø100mm
Výrobce / Dodavatel: Airventus (UAB RAVADA)

Regulační systém: Elektronická regulace výstupní teploty s řízením chodu, 1x automatický a 1x ruční reset bezpečnostní termostat.

Přehled funkce: sledování průtoku vzduchu, integrovaný stykač, Ø100mm, do 50°C, regulace, potrubní, IP44

DDM 6 100 1.5 1ph FC/K

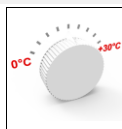

Rozsah nastavení žádané hodnoty od 0°C do 30°C

Minimální rychlost 1,5 m/s
Rozsah nastavení žádané hodnoty od 0°C do 30°C
Integrovaný tlakový spínač

Elektrické napětí: 1/N/PE 230 V proud 6,6 A
Krytí: IP44
Maximální teplota vzduchu: 50°C
Maximální teplota oblast: 40°C
Topný výkon: 1,5 kW
Váha: 2 kg
Připojení: Ø100mm
Výrobce / Dodavatel: Airventus (UAB RAVADA)

Regulační systém: Elektronická regulace výstupní teploty s řízením chodu, 1x automatický a 1x ruční reset bezpečnostní termostat.

Přehled funkce: potrubní, regulace, sledování průtoku vzduchu, do 50°C, IP44, Ø100mm, integrovaný stykač

Ohřivač elektrický

DDM 6 100 1.8 1ph FC/K

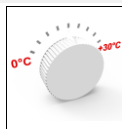

Rozsah nastavení žádané hodnoty od 0°C do 30°C

Minimální rychlost 1,5 m/s
Integrovaný tlakový spínač
Rozsah nastavení žádané hodnoty od 0°C do 30°C

Elektrické napětí: 1/N/PE 230 V proud 7,9 A
Krytí: IP44
Maximální teplota vzduchu: 50°C
Maximální teplota oblast: 40°C
Topný výkon: 1,8 kW
Váha: 2 kg
Připojení: Ø100mm
Výrobce / Dodavatel: Airventus (UAB RAVADA)

Regulační systém: Elektronická regulace výstupní teploty s řízením chodu, 1x automatický a 1x ruční reset bezpečnostní termostat.

Přehled funkce: Ø100mm, sledování průtoku vzduchu, integrovaný stykač, potrubní, IP44, regulace, do 50°C

DDM 6 125 0.3 1ph FC/K

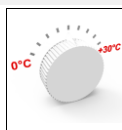

Rozsah nastavení žádané hodnoty od 0°C do 30°C

Minimální rychlost 1,5 m/s
Rozsah nastavení žádané hodnoty od 0°C do 30°C
Integrovaný tlakový spínač

Elektrické napětí: 1/N/PE 230 V proud 1,4 A
Krytí: IP44
Maximální teplota vzduchu: 50°C
Maximální teplota oblast: 40°C
Topný výkon: 0,3 kW
Váha: 2 kg
Připojení: Ø125mm
Výrobce / Dodavatel: Airventus (UAB RAVADA)

Regulační systém: Elektronická regulace výstupní teploty s řízením chodu, 1x automatický a 1x ruční reset bezpečnostní termostat.

Přehled funkce: potrubní, regulace, sledování průtoku vzduchu, do 50°C, IP44, Ø125mm, integrovaný stykač

DDM 6 125 0.6 1ph FC/K

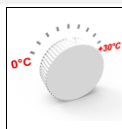

Rozsah nastavení žádané hodnoty od 0°C do 30°C

Minimální rychlost 1,5 m/s
Rozsah nastavení žádané hodnoty od 0°C do 30°C
Integrovaný tlakový spínač

Elektrické napětí: 1/N/PE 230 V proud 2,7 A
Krytí: IP44
Maximální teplota vzduchu: 50°C
Maximální teplota oblast: 40°C
Topný výkon: 0,6 kW
Váha: 2 kg
Připojení: Ø125mm
Výrobce / Dodavatel: Airventus (UAB RAVADA)

Regulační systém: Elektronická regulace výstupní teploty s řízením chodu, 1x automatický a 1x ruční reset bezpečnostní termostat.

Přehled funkce: sledování průtoku vzduchu, integrovaný stykač, Ø125mm, do 50°C, regulace, potrubní, IP44

DDM 6 125 1.0 1ph FC/K

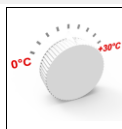

Rozsah nastavení žádané hodnoty od 0°C do 30°C

Minimální rychlost 1,5 m/s
Rozsah nastavení žádané hodnoty od 0°C do 30°C
Integrovaný tlakový spínač

Elektrické napětí: 1/N/PE 230 V proud 4,4 A
Krytí: IP44
Maximální teplota vzduchu: 50°C
Maximální teplota oblast: 40°C
Topný výkon: 1 kW
Váha: 2 kg
Připojení: Ø125mm
Výrobce / Dodavatel: Airventus (UAB RAVADA)

Regulační systém: Elektronická regulace výstupní teploty s řízením chodu, 1x automatický a 1x ruční reset bezpečnostní termostat.

Přehled funkce: potrubní, regulace, sledování průtoku vzduchu, do 50°C, IP44, Ø125mm, integrovaný stykač

Ohřivač elektrický

DDM 6 125 1.2 1ph FC/K

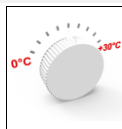

Rozsah nastavení žádané hodnoty od 0°C do 30°C

Minimální rychlost 1,5 m/s
Rozsah nastavení žádané hodnoty od 0°C do 30°C
Integrovaný tlakový spínač

Elektrické napětí: 1/N/PE 230 V proud 5,3 A
Krytí: IP44
Maximální teplota vzduchu: 50°C
Maximální teplota oblast: 40°C
Topný výkon: 1,2 kW
Váha: 2,1 kg
Připojení: Ø125mm
Výrobce / Dodavatel: Airventus (UAB RAVADA)

Regulační systém: Elektronická regulace výstupní teploty s řízením chodu, 1x automatický a 1x ruční reset bezpečnostní termostat.

Přehled funkce: IP44, Ø125mm, integrovaný stykač, sledování průtoku vzduchu, regulace, potrubní, do 50°C

DDM 6 125 1.5 1ph FC/K

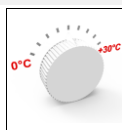

Rozsah nastavení žádané hodnoty od 0°C do 30°C

Minimální rychlost 1,5 m/s
Rozsah nastavení žádané hodnoty od 0°C do 30°C
Integrovaný tlakový spínač

Elektrické napětí: 1/N/PE 230 V proud 6,6 A
Krytí: IP44
Maximální teplota vzduchu: 50°C
Maximální teplota oblast: 40°C
Topný výkon: 1,5 kW
Váha: 2,3 kg
Připojení: Ø125mm
Výrobce / Dodavatel: Airventus (UAB RAVADA)

Regulační systém: Elektronická regulace výstupní teploty s řízením chodu, 1x automatický a 1x ruční reset bezpečnostní termostat.

Přehled funkce: potrubní, regulace, sledování průtoku vzduchu, do 50°C, IP44, Ø125mm, integrovaný stykač

DDM 6 125 1.8 1ph FC/K

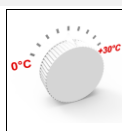

Rozsah nastavení žádané hodnoty od 0°C do 30°C

Minimální rychlost 1,5 m/s
Rozsah nastavení žádané hodnoty od 0°C do 30°C
Integrovaný tlakový spínač

Elektrické napětí: 1/N/PE 230 V proud 7,9 A
Krytí: IP44
Maximální teplota vzduchu: 50°C
Maximální teplota oblast: 40°C
Topný výkon: 1,8 kW
Váha: 2,3 kg
Připojení: Ø125mm
Výrobce / Dodavatel: Airventus (UAB RAVADA)

Regulační systém: Elektronická regulace výstupní teploty s řízením chodu, 1x automatický a 1x ruční reset bezpečnostní termostat.

Přehled funkce: Ø125mm, integrovaný stykač, IP44, sledování průtoku vzduchu, regulace, potrubní, do 50°C

DDM 6 125 2.0 1ph FC/K

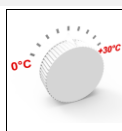

Rozsah nastavení žádané hodnoty od 0°C do 30°C

Minimální rychlost 1,5 m/s
Rozsah nastavení žádané hodnoty od 0°C do 30°C
Integrovaný tlakový spínač

Elektrické napětí: 1/N/PE 230 V proud 8,7 A
Krytí: IP44
Maximální teplota vzduchu: 50°C
Maximální teplota oblast: 40°C
Topný výkon: 2 kW
Váha: 2,5 kg
Připojení: Ø125mm
Výrobce / Dodavatel: Airventus (UAB RAVADA)

Regulační systém: Elektronická regulace výstupní teploty s řízením chodu, 1x automatický a 1x ruční reset bezpečnostní termostat.

Přehled funkce: Ø125mm, potrubní, integrovaný stykač, IP44, do 50°C, sledování průtoku vzduchu, regulace

Ohřivač elektrický

DDM 6 125 2.5 1ph FC/K

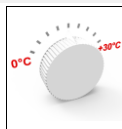

Rozsah nastavení žádané hodnoty od 0°C do 30°C

Minimální rychlost 1,5 m/s
Integrovaný tlakový spínač
Rozsah nastavení žádané hodnoty od 0°C do 30°C

Elektrické napětí: 1/N/PE 230 V proud 10,9 A
Krytí: IP44
Maximální teplota vzduchu: 50°C
Maximální teplota oblast: 40°C
Topný výkon: 2,5 kW
Váha: 2,5 kg
Připojení: Ø125mm
Výrobce / Dodavatel: Airventus (UAB RAVADA)

Regulační systém: Elektronická regulace výstupní teploty s řízením chodu, 1x automatický a 1x ruční reset bezpečnostní termostat.

Přehled funkce: integrovaný stykač, regulace, sledování průtoku vzduchu, do 50°C, IP44, Ø125mm, potrubní

DDM 6 125 3.0 1ph FC/K

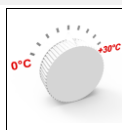

Rozsah nastavení žádané hodnoty od 0°C do 30°C

Minimální rychlost 1,5 m/s
Rozsah nastavení žádané hodnoty od 0°C do 30°C
Integrovaný tlakový spínač

Elektrické napětí: 1/N/PE 230 V proud 13,1 A
Krytí: IP44
Maximální teplota vzduchu: 50°C
Maximální teplota oblast: 40°C
Topný výkon: 3 kW
Váha: 2,5 kg
Připojení: Ø125mm
Výrobce / Dodavatel: Airventus (UAB RAVADA)

Regulační systém: Elektronická regulace výstupní teploty s řízením chodu, 1x automatický a 1x ruční reset bezpečnostní termostat.

Přehled funkce: IP44, integrovaný stykač, Ø125mm, sledování průtoku vzduchu, regulace, potrubní, do 50°C

DDM 6 160 0.3 1ph FC/K

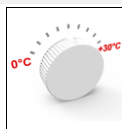

Rozsah nastavení žádané hodnoty od 0°C do 30°C

Minimální rychlost 1,5 m/s
Rozsah nastavení žádané hodnoty od 0°C do 30°C
Integrovaný tlakový spínač

Elektrické napětí: 1/N/PE 230 V proud 1,4 A
Krytí: IP44
Maximální teplota vzduchu: 50°C
Maximální teplota oblast: 40°C
Topný výkon: 0,3 kW
Váha: 2 kg
Připojení: Ø160mm
Výrobce / Dodavatel: Airventus (UAB RAVADA)

Regulační systém: Elektronická regulace výstupní teploty s řízením chodu, 1x automatický a 1x ruční reset bezpečnostní termostat.

Přehled funkce: potrubní, regulace, sledování průtoku vzduchu, do 50°C, IP44, Ø160mm, integrovaný stykač

DDM 6 160 0.6 1ph FC/K

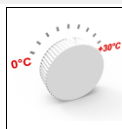

Rozsah nastavení žádané hodnoty od 0°C do 30°C

Minimální rychlost 1,5 m/s
Rozsah nastavení žádané hodnoty od 0°C do 30°C
Integrovaný tlakový spínač

Elektrické napětí: 1/N/PE 230 V proud 2,7 A
Krytí: IP44
Maximální teplota vzduchu: 50°C
Maximální teplota oblast: 40°C
Topný výkon: 0,6 kW
Váha: 2 kg
Připojení: Ø160mm
Výrobce / Dodavatel: Airventus (UAB RAVADA)

Regulační systém: Elektronická regulace výstupní teploty s řízením chodu, 1x automatický a 1x ruční reset bezpečnostní termostat.

Přehled funkce: sledování průtoku vzduchu, integrovaný stykač, Ø160mm, do 50°C, regulace, potrubní, IP44

Ohřivač elektrický

DDM 6 160 1.0 1ph FC/K

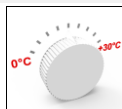

Rozsah nastavení žádané hodnoty od 0°C do 30°C

Minimální rychlost 1,5 m/s
Rozsah nastavení žádané hodnoty od 0°C do 30°C
Integrovaný tlakový spínač

Elektrické napětí: 1/N/PE 230 V proud 4,4 A
Krytí: IP44
Maximální teplota vzduchu: 50°C
Maximální teplota oblast: 40°C
Topný výkon: 1 kW
Váha: 2,1 kg
Připojení: Ø160mm
Výrobce / Dodavatel: Airventus (UAB RAVADA)

Regulační systém: Elektronická regulace výstupní teploty s řízením chodu, 1x automatický a 1x ruční reset bezpečnostní termostat.

Přehled funkce: potrubní, regulace, sledování průtoku vzduchu, do 50°C, IP44, Ø160mm, integrovaný stykač

DDM 6 160 1.2 1ph FC/K

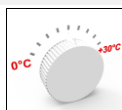

Rozsah nastavení žádané hodnoty od 0°C do 30°C

Minimální rychlost 1,5 m/s
Rozsah nastavení žádané hodnoty od 0°C do 30°C
Integrovaný tlakový spínač

Elektrické napětí: 1/N/PE 230 V proud 5,3 A
Krytí: IP44
Maximální teplota vzduchu: 50°C
Maximální teplota oblast: 40°C
Topný výkon: 1,2 kW
Váha: 3,1 kg
Připojení: Ø160mm
Výrobce / Dodavatel: Airventus (UAB RAVADA)

Regulační systém: Elektronická regulace výstupní teploty s řízením chodu, 1x automatický a 1x ruční reset bezpečnostní termostat.

Přehled funkce: Ø160mm, sledování průtoku vzduchu, integrovaný stykač, potrubní, regulace, IP44, do 50°C

DDM 6 160 1.5 1ph FC/K

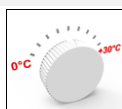

Rozsah nastavení žádané hodnoty od 0°C do 30°C

Minimální rychlost 1,5 m/s
Rozsah nastavení žádané hodnoty od 0°C do 30°C
Integrovaný tlakový spínač

Elektrické napětí: 1/N/PE 230 V proud 6,6 A
Krytí: IP44
Maximální teplota vzduchu: 50°C
Maximální teplota oblast: 40°C
Topný výkon: 1,5 kW
Váha: 2,2 kg
Připojení: Ø160mm
Výrobce / Dodavatel: Airventus (UAB RAVADA)

Regulační systém: Elektronická regulace výstupní teploty s řízením chodu, 1x automatický a 1x ruční reset bezpečnostní termostat.

Přehled funkce: potrubní, regulace, sledování průtoku vzduchu, do 50°C, IP44, Ø160mm, integrovaný stykač

DDM 6 160 1.8 1ph FC/K

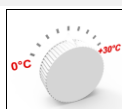

Rozsah nastavení žádané hodnoty od 0°C do 30°C

Minimální rychlost 1,5 m/s
Rozsah nastavení žádané hodnoty od 0°C do 30°C
Integrovaný tlakový spínač

Elektrické napětí: 1/N/PE 230 V proud 7,9 A
Krytí: IP44
Maximální teplota vzduchu: 50°C
Maximální teplota oblast: 40°C
Topný výkon: 1,8 kW
Váha: 2,5 kg
Připojení: Ø160mm
Výrobce / Dodavatel: Airventus (UAB RAVADA)

Regulační systém: Elektronická regulace výstupní teploty s řízením chodu, 1x automatický a 1x ruční reset bezpečnostní termostat.

Přehled funkce: sledování průtoku vzduchu, integrovaný stykač, Ø160mm, do 50°C, regulace, potrubní, IP44

Ohřivač elektrický

DDM 6 160 2.0 1ph FC/K



Rozsah nastavení žádané hodnoty od 0°C do 30°C

Minimální rychlost 1,5 m/s
Integrovaný tlakový spínač
Rozsah nastavení žádané hodnoty od 0°C do 30°C

Elektrické napětí: 1/N/PE 230 V proud 8,7 A
Krytí: IP44
Maximální teplota vzduchu: 50°C
Maximální teplota oblast: 40°C
Topný výkon: 2 kW
Váha: 2,5 kg
Připojení: Ø160mm
Výrobce / Dodavatel: Airventus (UAB RAVADA)

Regulační systém: Elektronická regulace výstupní teploty s řízením chodu, 1x automatický a 1x ruční reset bezpečnostní termostat.

Přehled funkce: potrubní, regulace, sledování průtoku vzduchu, do 50°C, IP44, Ø160mm, integrovaný stykač

DDM 6 160 2.5 1ph FC/K

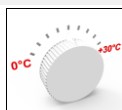

Rozsah nastavení žádané hodnoty od 0°C do 30°C

Minimální rychlost 1,5 m/s
Rozsah nastavení žádané hodnoty od 0°C do 30°C
Integrovaný tlakový spínač

Elektrické napětí: 1/N/PE 230 V proud 10,9 A
Krytí: IP44
Maximální teplota vzduchu: 50°C
Maximální teplota oblast: 40°C
Topný výkon: 2,5 kW
Váha: 2,7 kg
Připojení: Ø160mm
Výrobce / Dodavatel: Airventus (UAB RAVADA)

Regulační systém: Elektronická regulace výstupní teploty s řízením chodu, 1x automatický a 1x ruční reset bezpečnostní termostat.

Přehled funkce: Ø160mm, integrovaný stykač, IP44, sledování průtoku vzduchu, regulace, potrubní, do 50°C

DDM 6 160 3.0 1ph FC/K

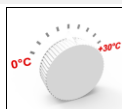

Rozsah nastavení žádané hodnoty od 0°C do 30°C

Minimální rychlost 1,5 m/s
Rozsah nastavení žádané hodnoty od 0°C do 30°C
Integrovaný tlakový spínač

Elektrické napětí: 1/N/PE 230 V proud 13,1 A
Krytí: IP44
Maximální teplota vzduchu: 50°C
Maximální teplota oblast: 40°C
Topný výkon: 3 kW
Váha: 2,7 kg
Připojení: Ø160mm
Výrobce / Dodavatel: Airventus (UAB RAVADA)

Regulační systém: Elektronická regulace výstupní teploty s řízením chodu, 1x automatický a 1x ruční reset bezpečnostní termostat.

Přehled funkce: potrubní, regulace, sledování průtoku vzduchu, do 50°C, IP44, Ø160mm, integrovaný stykač

DDM 6 160 3.0 2ph FC/K

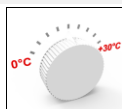

Rozsah nastavení žádané hodnoty od 0°C do 30°C

Minimální rychlost 1,5 m/s
Rozsah nastavení žádané hodnoty od 0°C do 30°C
Integrovaný tlakový spínač

Elektrické napětí: 2/N/PE 400 V proud 5,4 A
Krytí: IP44
Maximální teplota vzduchu: 50°C
Maximální teplota oblast: 40°C
Topný výkon: 3 kW
Váha: 3 kg
Připojení: Ø160mm
Výrobce / Dodavatel: Airventus (UAB RAVADA)

Regulační systém: Elektronická regulace výstupní teploty s řízením chodu, 1x automatický a 1x ruční reset bezpečnostní termostat.

Přehled funkce: sledování průtoku vzduchu, integrovaný stykač, Ø160mm, do 50°C, regulace, potrubní, IP44

Ohřivač elektrický

DDM 6 160 3.0 3ph FC/K

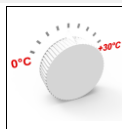

Rozsah nastavení žádané hodnoty od 0°C do 30°C

Minimální rychlost 1,5 m/s
Rozsah nastavení žádané hodnoty od 0°C do 30°C
Integrovaný tlakový spínač

Elektrické napětí: 3/N/PE 400 V proud 4,4 A
Krytí: IP44
Maximální teplota vzduchu: 50°C
Maximální teplota oblast: 40°C
Topný výkon: 3 kW
Váha: 3 kg
Připojení: Ø160mm
Výrobce / Dodavatel: Airventus (UAB RAVADA)

Regulační systém: Elektronická regulace výstupní teploty s řízením chodu, 1x automatický a 1x ruční reset bezpečnostní termostat.

Přehled funkce: potrubní, regulace, sledování průtoku vzduchu, do 50°C, IP44, Ø160mm, integrovaný stykač

DDM 6 160 5.0 1ph FC/K

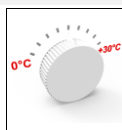

Rozsah nastavení žádané hodnoty od 0°C do 30°C

Minimální rychlost 1,5 m/s
Rozsah nastavení žádané hodnoty od 0°C do 30°C
Integrovaný tlakový spínač

Elektrické napětí: 1/N/PE 230 V proud 21,8 A
Krytí: IP44
Maximální teplota vzduchu: 50°C
Maximální teplota oblast: 40°C
Topný výkon: 5 kW
Váha: 3,2 kg
Připojení: Ø160mm
Výrobce / Dodavatel: Airventus (UAB RAVADA)

Regulační systém: Elektronická regulace výstupní teploty s řízením chodu, 1x automatický a 1x ruční reset bezpečnostní termostat.

Přehled funkce: IP44, Ø160mm, integrovaný stykač, sledování průtoku vzduchu, regulace, potrubní, do 50°C

DDM 6 160 4.5 2ph FC/K

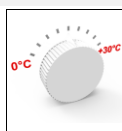

Rozsah nastavení žádané hodnoty od 0°C do 30°C

Minimální rychlost 1,5 m/s
Rozsah nastavení žádané hodnoty od 0°C do 30°C
Integrovaný tlakový spínač

Elektrické napětí: 2/N/PE 400 V proud 8 A
Krytí: IP44
Maximální teplota vzduchu: 50°C
Maximální teplota oblast: 40°C
Topný výkon: 4,5 kW
Váha: 3,1 kg
Připojení: Ø160mm
Výrobce / Dodavatel: Airventus (UAB RAVADA)

Regulační systém: Elektronická regulace výstupní teploty s řízením chodu, 1x automatický a 1x ruční reset bezpečnostní termostat.

Přehled funkce: potrubní, regulace, sledování průtoku vzduchu, do 50°C, IP44, Ø160mm, integrovaný stykač

DDM 6 160 4.5 3ph FC/K

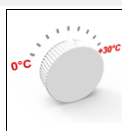

Rozsah nastavení žádané hodnoty od 0°C do 30°C

Minimální rychlost 1,5 m/s
Rozsah nastavení žádané hodnoty od 0°C do 30°C
Integrovaný tlakový spínač

Elektrické napětí: 3/N/PE 400 V proud 6,5 A
Krytí: IP44
Maximální teplota vzduchu: 50°C
Maximální teplota oblast: 40°C
Topný výkon: 4,5 kW
Váha: 3,2 kg
Připojení: Ø160mm
Výrobce / Dodavatel: Airventus (UAB RAVADA)

Regulační systém: Elektronická regulace výstupní teploty s řízením chodu, 1x automatický a 1x ruční reset bezpečnostní termostat.

Přehled funkce: Ø160mm, integrovaný stykač, IP44, sledování průtoku vzduchu, regulace, potrubní, do 50°C

Ohřivač elektrický

DDM 6 160 6.0 2ph FC/K

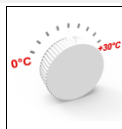

Rozsah nastavení žádané hodnoty od 0°C do 30°C

Minimální rychlost 1,5 m/s
Integrovaný tlakový spínač
Rozsah nastavení žádané hodnoty od 0°C do 30°C

Elektrické napětí: 2/N/PE 400 V proud 10,7 A
Krytí: IP44
Maximální teplota vzduchu: 50°C
Maximální teplota oblast: 40°C
Topný výkon: 6 kW
Váha: 3,5 kg
Připojení: Ø160mm
Výrobce / Dodavatel: Airventus (UAB RAVADA)

Regulační systém: Elektronická regulace výstupní teploty s řízením chodu, 1x automatický a 1x ruční reset bezpečnostní termostat.

Přehled funkce: Ø160mm, potrubní, integrovaný stykač, IP44, do 50°C, sledování průtoku vzduchu, regulace

DDM 6 160 6.0 3ph FC/K

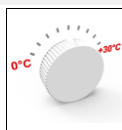

Rozsah nastavení žádané hodnoty od 0°C do 30°C

Minimální rychlost 1,5 m/s
Rozsah nastavení žádané hodnoty od 0°C do 30°C
Integrovaný tlakový spínač

Elektrické napětí: 3/N/PE 400 V proud 8,7 A
Krytí: IP44
Maximální teplota vzduchu: 50°C
Maximální teplota oblast: 40°C
Topný výkon: 6 kW
Váha: 3,5 kg
Připojení: Ø160mm
Výrobce / Dodavatel: Airventus (UAB RAVADA)

Regulační systém: Elektronická regulace výstupní teploty s řízením chodu, 1x automatický a 1x ruční reset bezpečnostní termostat.

Přehled funkce: regulace, sledování průtoku vzduchu, do 50°C, IP44, Ø160mm, integrovaný stykač, potrubní

DDM 6 200 0.3 1ph FC/K

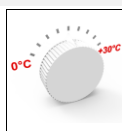

Rozsah nastavení žádané hodnoty od 0°C do 30°C

Minimální rychlost 1,5 m/s
Rozsah nastavení žádané hodnoty od 0°C do 30°C
Integrovaný tlakový spínač

Elektrické napětí: 1/N/PE 230 V proud 1,4 A
Krytí: IP44
Maximální teplota vzduchu: 50°C
Maximální teplota oblast: 40°C
Topný výkon: 0,3 kW
Váha: 3 kg
Připojení: Ø200mm
Výrobce / Dodavatel: Airventus (UAB RAVADA)

Regulační systém: Elektronická regulace výstupní teploty s řízením chodu, 1x automatický a 1x ruční reset bezpečnostní termostat.

Přehled funkce: Ø200mm, sledování průtoku vzduchu, integrovaný stykač, potrubní, IP44, regulace, do 50°C

DDM 6 200 0.6 1ph FC/K

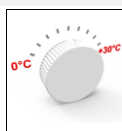

Rozsah nastavení žádané hodnoty od 0°C do 30°C

Minimální rychlost 1,5 m/s
Rozsah nastavení žádané hodnoty od 0°C do 30°C
Integrovaný tlakový spínač

Elektrické napětí: 1/N/PE 230 V proud 2,7 A
Krytí: IP44
Maximální teplota vzduchu: 50°C
Maximální teplota oblast: 40°C
Topný výkon: 0,6 kW
Váha: 3 kg
Připojení: Ø200mm
Výrobce / Dodavatel: Airventus (UAB RAVADA)

Regulační systém: Elektronická regulace výstupní teploty s řízením chodu, 1x automatický a 1x ruční reset bezpečnostní termostat.

Přehled funkce: potrubní, regulace, sledování průtoku vzduchu, do 50°C, IP44, Ø200mm, integrovaný stykač

Ohřivač elektrický

DDM 6 200 1.0 1ph FC/K

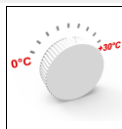

Rozsah nastavení žádané hodnoty od 0°C do 30°C

Minimální rychlost 1,5 m/s
Rozsah nastavení žádané hodnoty od 0°C do 30°C
Integrovaný tlakový spínač

Elektrické napětí: 1/N/PE 230 V proud 4,4 A
Krytí: IP44
Maximální teplota vzduchu: 50°C
Maximální teplota oblast: 40°C
Topný výkon: 1 kW
Váha: 3 kg
Připojení: Ø200mm
Výrobce / Dodavatel: Airventus (UAB RAVADA)

Regulační systém: Elektronická regulace výstupní teploty s řízením chodu, 1x automatický a 1x ruční reset bezpečnostní termostat.

Přehled funkce: sledování průtoku vzduchu, integrovaný stykač, Ø200mm, do 50°C, regulace, potrubní, IP44

DDM 6 200 1.2 1ph FC/K

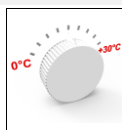

Rozsah nastavení žádané hodnoty od 0°C do 30°C

Minimální rychlost 1,5 m/s
Rozsah nastavení žádané hodnoty od 0°C do 30°C
Integrovaný tlakový spínač

Elektrické napětí: 1/N/PE 230 V proud 5,3 A
Krytí: IP44
Maximální teplota vzduchu: 50°C
Maximální teplota oblast: 40°C
Topný výkon: 1,2 kW
Váha: 3 kg
Připojení: Ø200mm
Výrobce / Dodavatel: Airventus (UAB RAVADA)

Regulační systém: Elektronická regulace výstupní teploty s řízením chodu, 1x automatický a 1x ruční reset bezpečnostní termostat.

Přehled funkce: potrubní, regulace, sledování průtoku vzduchu, do 50°C, IP44, Ø200mm, integrovaný stykač

DDM 6 200 1.5 1ph FC/K

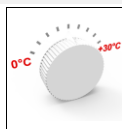

Rozsah nastavení žádané hodnoty od 0°C do 30°C

Minimální rychlost 1,5 m/s
Rozsah nastavení žádané hodnoty od 0°C do 30°C
Integrovaný tlakový spínač

Elektrické napětí: 1/N/PE 230 V proud 6,6 A
Krytí: IP44
Maximální teplota vzduchu: 50°C
Maximální teplota oblast: 40°C
Topný výkon: 1,5 kW
Váha: 3 kg
Připojení: Ø200mm
Výrobce / Dodavatel: Airventus (UAB RAVADA)

Regulační systém: Elektronická regulace výstupní teploty s řízením chodu, 1x automatický a 1x ruční reset bezpečnostní termostat.

Přehled funkce: Ø200mm, sledování průtoku vzduchu, integrovaný stykač, potrubní, regulace, IP44, do 50°C

DDM 6 200 1.8 1ph FC/K

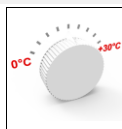

Rozsah nastavení žádané hodnoty od 0°C do 30°C

Minimální rychlost 1,5 m/s
Rozsah nastavení žádané hodnoty od 0°C do 30°C
Integrovaný tlakový spínač

Elektrické napětí: 1/N/PE 230 V proud 7,9 A
Krytí: IP44
Maximální teplota vzduchu: 50°C
Maximální teplota oblast: 40°C
Topný výkon: 1,8 kW
Váha: 3,9 kg
Připojení: Ø200mm
Výrobce / Dodavatel: Airventus (UAB RAVADA)

Regulační systém: Elektronická regulace výstupní teploty s řízením chodu, 1x automatický a 1x ruční reset bezpečnostní termostat.

Přehled funkce: potrubní, regulace, sledování průtoku vzduchu, do 50°C, IP44, Ø200mm, integrovaný stykač

Ohřivač elektrický

DDM 6 200 2.0 1ph FC/K

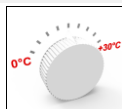

Rozsah nastavení žádané hodnoty od 0°C do 30°C

Minimální rychlost 1,5 m/s
Integrovaný tlakový spínač
Rozsah nastavení žádané hodnoty od 0°C do 30°C

Elektrické napětí: 1/N/PE 230 V proud 8,7 A
Krytí: IP44
Maximální teplota vzduchu: 50°C
Maximální teplota oblast: 40°C
Topný výkon: 2 kW
Váha: 3,9 kg
Připojení: Ø200mm
Výrobce / Dodavatel: Airventus (UAB RAVADA)

Regulační systém: Elektronická regulace výstupní teploty s řízením chodu, 1x automatický a 1x ruční reset bezpečnostní termostat.

Přehled funkce: sledování průtoku vzduchu, integrovaný stykač, Ø200mm, do 50°C, regulace, potrubní, IP44

DDM 6 200 2.5 1ph FC/K

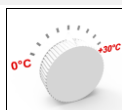

Rozsah nastavení žádané hodnoty od 0°C do 30°C

Minimální rychlost 1,5 m/s
Rozsah nastavení žádané hodnoty od 0°C do 30°C
Integrovaný tlakový spínač

Elektrické napětí: 1/N/PE 230 V proud 10,9 A
Krytí: IP44
Maximální teplota vzduchu: 50°C
Maximální teplota oblast: 40°C
Topný výkon: 2,5 kW
Váha: 4,35 kg
Připojení: Ø200mm
Výrobce / Dodavatel: Airventus (UAB RAVADA)

Regulační systém: Elektronická regulace výstupní teploty s řízením chodu, 1x automatický a 1x ruční reset bezpečnostní termostat.

Přehled funkce: IP44, integrovaný stykač, Ø200mm, do 50°C, sledování průtoku vzduchu, potrubní, regulace

DDM 6 200 3.0 1ph FC/K

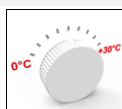

Rozsah nastavení žádané hodnoty od 0°C do 30°C

Minimální rychlost 1,5 m/s
Rozsah nastavení žádané hodnoty od 0°C do 30°C
Integrovaný tlakový spínač

Elektrické napětí: 1/N/PE 230 V proud 13,1 A
Krytí: IP44
Maximální teplota vzduchu: 50°C
Maximální teplota oblast: 40°C
Topný výkon: 3 kW
Váha: 4,35 kg
Připojení: Ø200mm
Výrobce / Dodavatel: Airventus (UAB RAVADA)

Regulační systém: Elektronická regulace výstupní teploty s řízením chodu, 1x automatický a 1x ruční reset bezpečnostní termostat.

Přehled funkce: potrubní, regulace, sledování průtoku vzduchu, do 50°C, IP44, Ø200mm, integrovaný stykač

DDM 6 200 3.0 2ph FC/K

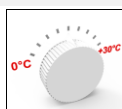

Rozsah nastavení žádané hodnoty od 0°C do 30°C

Minimální rychlost 1,5 m/s
Rozsah nastavení žádané hodnoty od 0°C do 30°C
Integrovaný tlakový spínač

Elektrické napětí: 2/N/PE 400 V proud 5,4 A
Krytí: IP44
Maximální teplota vzduchu: 50°C
Maximální teplota oblast: 40°C
Topný výkon: 3 kW
Váha: 4,5 kg
Připojení: Ø200mm
Výrobce / Dodavatel: Airventus (UAB RAVADA)

Regulační systém: Elektronická regulace výstupní teploty s řízením chodu, 1x automatický a 1x ruční reset bezpečnostní termostat.

Přehled funkce: Ø200mm, IP44, integrovaný stykač, sledování průtoku vzduchu, potrubní, regulace, do 50°C

Ohřivač elektrický

DDM 6 200 3.0 3ph FC/K

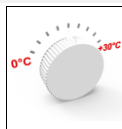

Rozsah nastavení žádané hodnoty od 0°C do 30°C

Minimální rychlost 1,5 m/s
Rozsah nastavení žádané hodnoty od 0°C do 30°C
Integrovaný tlakový spínač

Elektrické napětí: 3/N/PE 400 V proud 4,4 A
Krytí: IP44
Maximální teplota vzduchu: 50°C
Maximální teplota oblast: 40°C
Topný výkon: 3 kW
Váha: 4,5 kg
Připojení: Ø200mm
Výrobce / Dodavatel: Airventus (UAB RAVADA)

Regulační systém: Elektronická regulace výstupní teploty s řízením chodu, 1x automatický a 1x ruční reset bezpečnostní termostat.

Přehled funkce: potrubní, regulace, sledování průtoku vzduchu, do 50°C, IP44, Ø200mm, integrovaný stykač

DDM 6 200 5.0 1ph FC/K

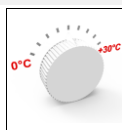

Rozsah nastavení žádané hodnoty od 0°C do 30°C

Minimální rychlost 1,5 m/s
Rozsah nastavení žádané hodnoty od 0°C do 30°C
Integrovaný tlakový spínač

Elektrické napětí: 1/N/PE 230 V proud 21,8 A
Krytí: IP44
Maximální teplota vzduchu: 50°C
Maximální teplota oblast: 40°C
Topný výkon: 5 kW
Váha: 4,9 kg
Připojení: Ø200mm
Výrobce / Dodavatel: Airventus (UAB RAVADA)

Regulační systém: Elektronická regulace výstupní teploty s řízením chodu, 1x automatický a 1x ruční reset bezpečnostní termostat.

Přehled funkce: sledování průtoku vzduchu, integrovaný stykač, Ø200mm, do 50°C, regulace, potrubní, IP44

DDM 6 200 4.5 2ph FC/K

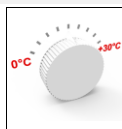

Rozsah nastavení žádané hodnoty od 0°C do 30°C

Minimální rychlost 1,5 m/s
Rozsah nastavení žádané hodnoty od 0°C do 30°C
Integrovaný tlakový spínač

Elektrické napětí: 2/N/PE 400 V proud 8 A
Krytí: IP44
Maximální teplota vzduchu: 50°C
Maximální teplota oblast: 40°C
Topný výkon: 4,5 kW
Váha: 4,8 kg
Připojení: Ø200mm
Výrobce / Dodavatel: Airventus (UAB RAVADA)

Regulační systém: Elektronická regulace výstupní teploty s řízením chodu, 1x automatický a 1x ruční reset bezpečnostní termostat.

Přehled funkce: potrubní, regulace, sledování průtoku vzduchu, do 50°C, IP44, Ø200mm, integrovaný stykač

DDM 6 200 4.5 3ph FC/K

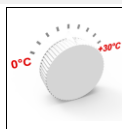

Rozsah nastavení žádané hodnoty od 0°C do 30°C

Minimální rychlost 1,5 m/s
Rozsah nastavení žádané hodnoty od 0°C do 30°C
Integrovaný tlakový spínač

Elektrické napětí: 3/N/PE 400 V proud 6,5 A
Krytí: IP44
Maximální teplota vzduchu: 50°C
Maximální teplota oblast: 40°C
Topný výkon: 4,5 kW
Váha: 4,8 kg
Připojení: Ø200mm
Výrobce / Dodavatel: Airventus (UAB RAVADA)

Regulační systém: Elektronická regulace výstupní teploty s řízením chodu, 1x automatický a 1x ruční reset bezpečnostní termostat.

Přehled funkce: IP44, Ø200mm, integrovaný stykač, sledování průtoku vzduchu, regulace, potrubní, do 50°C

Ohřivač elektrický

DDM 6 200 6.0 1ph FC/K

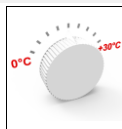

Rozsah nastavení žádané hodnoty od 0°C do 30°C

Minimální rychlost 1,5 m/s
Rozsah nastavení žádané hodnoty od 0°C do 30°C
Integrovaný tlakový spínač

Elektrické napětí: 1/N/PE 230 V proud 26,1 A
Krytí: IP44
Maximální teplota vzduchu: 50°C
Maximální teplota oblast: 40°C
Topný výkon: 6 kW
Váha: 5 kg
Připojení: Ø200mm
Výrobce / Dodavatel: Airventus (UAB RAVADA)

Regulační systém: Elektronická regulace výstupní teploty s řízením chodu, 1x automatický a 1x ruční reset bezpečnostní termostat.

Přehled funkce: potrubní, regulace, sledování průtoku vzduchu, do 50°C, IP44, Ø200mm, integrovaný stykač

DDM 6 200 6.0 2ph FC/K

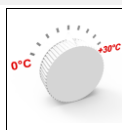

Rozsah nastavení žádané hodnoty od 0°C do 30°C

Minimální rychlost 1,5 m/s
Integrovaný tlakový spínač
Rozsah nastavení žádané hodnoty od 0°C do 30°C

Elektrické napětí: 2/N/PE 400 V proud 10,7 A
Krytí: IP44
Maximální teplota vzduchu: 50°C
Maximální teplota oblast: 40°C
Topný výkon: 6 kW
Váha: 5 kg
Připojení: Ø200mm
Výrobce / Dodavatel: Airventus (UAB RAVADA)

Regulační systém: Elektronická regulace výstupní teploty s řízením chodu, 1x automatický a 1x ruční reset bezpečnostní termostat.

Přehled funkce: Ø200mm, integrovaný stykač, IP44, sledování průtoku vzduchu, regulace, potrubní, do 50°C

DDM 6 200 6.0 3ph FC/K

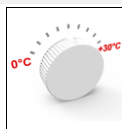

Rozsah nastavení žádané hodnoty od 0°C do 30°C

Minimální rychlost 1,5 m/s
Rozsah nastavení žádané hodnoty od 0°C do 30°C
Integrovaný tlakový spínač

Elektrické napětí: 3/N/PE 400 V proud 8,7 A
Krytí: IP44
Maximální teplota vzduchu: 50°C
Maximální teplota oblast: 40°C
Topný výkon: 6 kW
Váha: 5 kg
Připojení: Ø200mm
Výrobce / Dodavatel: Airventus (UAB RAVADA)

Regulační systém: Elektronická regulace výstupní teploty s řízením chodu, 1x automatický a 1x ruční reset bezpečnostní termostat.

Přehled funkce: Ø200mm, potrubní, integrovaný stykač, IP44, do 50°C, sledování průtoku vzduchu, regulace

DDM 6 200 9.0 3ph FC/K

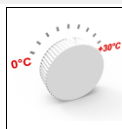

Rozsah nastavení žádané hodnoty od 0°C do 30°C

Minimální rychlost 1,5 m/s
Rozsah nastavení žádané hodnoty od 0°C do 30°C
Integrovaný tlakový spínač

Elektrické napětí: 3/N/PE 400 V proud 13 A
Krytí: IP44
Maximální teplota vzduchu: 50°C
Maximální teplota oblast: 40°C
Topný výkon: 9 kW
Váha: 5,4 kg
Připojení: Ø200mm
Výrobce / Dodavatel: Airventus (UAB RAVADA)

Regulační systém: Elektronická regulace výstupní teploty s řízením chodu, 1x automatický a 1x ruční reset bezpečnostní termostat.

Přehled funkce: regulace, sledování průtoku vzduchu, do 50°C, IP44, Ø200mm, integrovaný stykač, potrubní

Ohřivač elektrický

DDM 6 250 0.3 1ph FC/K

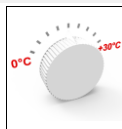

Rozsah nastavení žádané hodnoty od 0°C do 30°C

Minimální rychlost 1,5 m/s
Rozsah nastavení žádané hodnoty od 0°C do 30°C
Integrovaný tlakový spínač

Elektrické napětí: 1/N/PE 230 V proud 1,4 A
Krytí: IP44
Maximální teplota vzduchu: 50°C
Maximální teplota oblast: 40°C
Topný výkon: 0,3 kW
Váha: 3,1 kg
Připojení: Ø250mm
Výrobce / Dodavatel: Airventus (UAB RAVADA)

Regulační systém: Elektronická regulace výstupní teploty s řízením chodu, 1x automatický a 1x ruční reset bezpečnostní termostat.

Přehled funkce: IP44, integrovaný stykač, Ø250mm, sledování průtoku vzduchu, regulace, potrubní, do 50°C

DDM 6 250 0.6 1ph FC/K

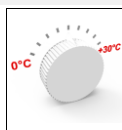

Rozsah nastavení žádané hodnoty od 0°C do 30°C

Minimální rychlost 1,5 m/s
Rozsah nastavení žádané hodnoty od 0°C do 30°C
Integrovaný tlakový spínač

Elektrické napětí: 1/N/PE 230 V proud 2,7 A
Krytí: IP44
Maximální teplota vzduchu: 50°C
Maximální teplota oblast: 40°C
Topný výkon: 0,6 kW
Váha: 3,1 kg
Připojení: Ø250mm
Výrobce / Dodavatel: Airventus (UAB RAVADA)

Regulační systém: Elektronická regulace výstupní teploty s řízením chodu, 1x automatický a 1x ruční reset bezpečnostní termostat.

Přehled funkce: potrubní, regulace, sledování průtoku vzduchu, do 50°C, IP44, Ø250mm, integrovaný stykač

DDM 6 250 1.0 1ph FC/K

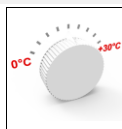

Rozsah nastavení žádané hodnoty od 0°C do 30°C

Minimální rychlost 1,5 m/s
Rozsah nastavení žádané hodnoty od 0°C do 30°C
Integrovaný tlakový spínač

Elektrické napětí: 1/N/PE 230 V proud 4,4 A
Krytí: IP44
Maximální teplota vzduchu: 50°C
Maximální teplota oblast: 40°C
Topný výkon: 1 kW
Váha: 3,1 kg
Připojení: Ø250mm
Výrobce / Dodavatel: Airventus (UAB RAVADA)

Regulační systém: Elektronická regulace výstupní teploty s řízením chodu, 1x automatický a 1x ruční reset bezpečnostní termostat.

Přehled funkce: sledování průtoku vzduchu, integrovaný stykač, Ø250mm, do 50°C, regulace, potrubní, IP44

DDM 6 250 1.2 1ph FC/K

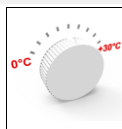

Rozsah nastavení žádané hodnoty od 0°C do 30°C

Minimální rychlost 1,5 m/s
Rozsah nastavení žádané hodnoty od 0°C do 30°C
Integrovaný tlakový spínač

Elektrické napětí: 1/N/PE 230 V proud 5,3 A
Krytí: IP44
Maximální teplota vzduchu: 50°C
Maximální teplota oblast: 40°C
Topný výkon: 1,2 kW
Váha: 3,1 kg
Připojení: Ø250mm
Výrobce / Dodavatel: Airventus (UAB RAVADA)

Regulační systém: Elektronická regulace výstupní teploty s řízením chodu, 1x automatický a 1x ruční reset bezpečnostní termostat.

Přehled funkce: potrubní, regulace, sledování průtoku vzduchu, do 50°C, IP44, Ø250mm, integrovaný stykač

Ohřivač elektrický

DDM 6 250 1.5 1ph FC/K

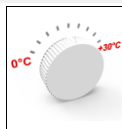

Rozsah nastavení žádané hodnoty od 0°C do 30°C

Minimální rychlost 1,5 m/s
Rozsah nastavení žádané hodnoty od 0°C do 30°C
Integrovaný tlakový spínač

Elektrické napětí: 1/N/PE 230 V proud 6,6 A
Krytí: IP44
Maximální teplota vzduchu: 50°C
Maximální teplota oblast: 40°C
Topný výkon: 1,5 kW
Váha: 3,6 kg
Připojení: Ø250mm
Výrobce / Dodavatel: Airventus (UAB RAVADA)

Regulační systém: Elektronická regulace výstupní teploty s řízením chodu, 1x automatický a 1x ruční reset bezpečnostní termostat.

Přehled funkce: IP44, Ø250mm, integrovaný stykač, sledování průtoku vzduchu, regulace, potrubní, do 50°C

DDM 6 250 1.8 1ph FC/K

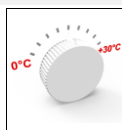

Rozsah nastavení žádané hodnoty od 0°C do 30°C

Minimální rychlost 1,5 m/s
Integrovaný tlakový spínač
Rozsah nastavení žádané hodnoty od 0°C do 30°C

Elektrické napětí: 1/N/PE 230 V proud 7,9 A
Krytí: IP44
Maximální teplota vzduchu: 50°C
Maximální teplota oblast: 40°C
Topný výkon: 1,8 kW
Váha: 5,3 kg
Připojení: Ø250mm
Výrobce / Dodavatel: Airventus (UAB RAVADA)

Regulační systém: Elektronická regulace výstupní teploty s řízením chodu, 1x automatický a 1x ruční reset bezpečnostní termostat.

Přehled funkce: potrubní, regulace, sledování průtoku vzduchu, do 50°C, IP44, Ø250mm, integrovaný stykač

DDM 6 250 2.0 1ph FC/K

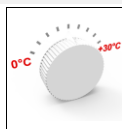

Rozsah nastavení žádané hodnoty od 0°C do 30°C

Minimální rychlost 1,5 m/s
Rozsah nastavení žádané hodnoty od 0°C do 30°C
Integrovaný tlakový spínač

Elektrické napětí: 1/N/PE 230 V proud 8,7 A
Krytí: IP44
Maximální teplota vzduchu: 50°C
Maximální teplota oblast: 40°C
Topný výkon: 2 kW
Váha: 5 kg
Připojení: Ø250mm
Výrobce / Dodavatel: Airventus (UAB RAVADA)

Regulační systém: Elektronická regulace výstupní teploty s řízením chodu, 1x automatický a 1x ruční reset bezpečnostní termostat.

Přehled funkce: Ø250mm, IP44, do 50°C, sledování průtoku vzduchu, potrubní, integrovaný stykač, regulace

DDM 6 250 2.5 1ph FC/K

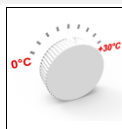

Rozsah nastavení žádané hodnoty od 0°C do 30°C

Minimální rychlost 1,5 m/s
Rozsah nastavení žádané hodnoty od 0°C do 30°C
Integrovaný tlakový spínač

Elektrické napětí: 1/N/PE 230 V proud 10,9 A
Krytí: IP44
Maximální teplota vzduchu: 50°C
Maximální teplota oblast: 40°C
Topný výkon: 2,5 kW
Váha: 5,2 kg
Připojení: Ø250mm
Výrobce / Dodavatel: Airventus (UAB RAVADA)

Regulační systém: Elektronická regulace výstupní teploty s řízením chodu, 1x automatický a 1x ruční reset bezpečnostní termostat.

Přehled funkce: Ø250mm, integrovaný stykač, IP44, sledování průtoku vzduchu, regulace, potrubní, do 50°C

Ohřivač elektrický

DDM 6 250 3.0 1ph FC/K

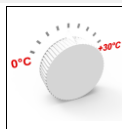

Rozsah nastavení žádané hodnoty od 0°C do 30°C

Minimální rychlost 1,5 m/s
Rozsah nastavení žádané hodnoty od 0°C do 30°C
Integrovaný tlakový spínač

Elektrické napětí: 1/N/PE 230 V proud 13,1 A
Krytí: IP44
Maximální teplota vzduchu: 50°C
Maximální teplota oblast: 40°C
Topný výkon: 3 kW
Váha: 4,4 kg
Připojení: Ø250mm
Výrobce / Dodavatel: Airventus (UAB RAVADA)

Regulační systém: Elektronická regulace výstupní teploty s řízením chodu, 1x automatický a 1x ruční reset bezpečnostní termostat.

Přehled funkce: Ø250mm, potrubní, integrovaný stykač, IP44, do 50°C, sledování průtoku vzduchu, regulace

DDM 6 250 3.0 2ph FC/K

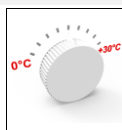

Rozsah nastavení žádané hodnoty od 0°C do 30°C

Minimální rychlost 1,5 m/s
Rozsah nastavení žádané hodnoty od 0°C do 30°C
Integrovaný tlakový spínač

Elektrické napětí: 2/N/PE 400 V proud 5,4 A
Krytí: IP44
Maximální teplota vzduchu: 50°C
Maximální teplota oblast: 40°C
Topný výkon: 3 kW
Váha: 4,5 kg
Připojení: Ø250mm
Výrobce / Dodavatel: Airventus (UAB RAVADA)

Regulační systém: Elektronická regulace výstupní teploty s řízením chodu, 1x automatický a 1x ruční reset bezpečnostní termostat.

Přehled funkce: regulace, sledování průtoku vzduchu, do 50°C, IP44, Ø250mm, integrovaný stykač, potrubní

DDM 6 250 3.0 3ph FC/K

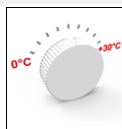

Rozsah nastavení žádané hodnoty od 0°C do 30°C

Minimální rychlost 1,5 m/s
Rozsah nastavení žádané hodnoty od 0°C do 30°C
Integrovaný tlakový spínač

Elektrické napětí: 3/N/PE 400 V proud 4,4 A
Krytí: IP44
Maximální teplota vzduchu: 50°C
Maximální teplota oblast: 40°C
Topný výkon: 3 kW
Váha: 4,5 kg
Připojení: Ø250mm
Výrobce / Dodavatel: Airventus (UAB RAVADA)

Regulační systém: Elektronická regulace výstupní teploty s řízením chodu, 1x automatický a 1x ruční reset bezpečnostní termostat.

Přehled funkce: sledování průtoku vzduchu, Ø250mm, integrovaný stykač, regulace, potrubní, IP44, do 50°C

DDM 6 250 4.5 3ph FC/K

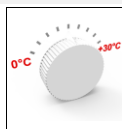

Rozsah nastavení žádané hodnoty od 0°C do 30°C

Minimální rychlost 1,5 m/s
Rozsah nastavení žádané hodnoty od 0°C do 30°C
Integrovaný tlakový spínač

Elektrické napětí: 3/N/PE 400 V proud 6,5 A
Krytí: IP44
Maximální teplota vzduchu: 50°C
Maximální teplota oblast: 40°C
Topný výkon: 4,5 kW
Váha: 5,8 kg
Připojení: Ø250mm
Výrobce / Dodavatel: Airventus (UAB RAVADA)

Regulační systém: Elektronická regulace výstupní teploty s řízením chodu, 1x automatický a 1x ruční reset bezpečnostní termostat.

Přehled funkce: potrubní, regulace, sledování průtoku vzduchu, do 50°C, IP44, Ø250mm, integrovaný stykač

Ohřivač elektrický

DDM 6 250 5.0 1ph FC/K

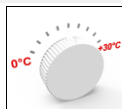

Rozsah nastavení žádané hodnoty od 0°C do 30°C

Minimální rychlost 1,5 m/s
Rozsah nastavení žádané hodnoty od 0°C do 30°C
Integrovaný tlakový spínač

Elektrické napětí: 1/N/PE 230 V proud 21,8 A
Krytí: IP44
Maximální teplota vzduchu: 50°C
Maximální teplota oblast: 40°C
Topný výkon: 5 kW
Váha: 6,5 kg
Připojení: Ø250mm
Výrobce / Dodavatel: Airventus (UAB RAVADA)

Regulační systém: Elektronická regulace výstupní teploty s řízením chodu, 1x automatický a 1x ruční reset bezpečnostní termostat.

Přehled funkce: sledování průtoku vzduchu, integrovaný stykač, Ø250mm, do 50°C, regulace, potrubní, IP44

DDM 6 250 4.5 2ph FC/K

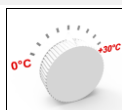

Rozsah nastavení žádané hodnoty od 0°C do 30°C

Minimální rychlost 1,5 m/s
Rozsah nastavení žádané hodnoty od 0°C do 30°C
Integrovaný tlakový spínač

Elektrické napětí: 2/N/PE 400 V proud 8 A
Krytí: IP44
Maximální teplota vzduchu: 50°C
Maximální teplota oblast: 40°C
Topný výkon: 4,5 kW
Váha: 5,82 kg
Připojení: Ø250mm
Výrobce / Dodavatel: Airventus (UAB RAVADA)

Regulační systém: Elektronická regulace výstupní teploty s řízením chodu, 1x automatický a 1x ruční reset bezpečnostní termostat.

Přehled funkce: potrubní, regulace, sledování průtoku vzduchu, do 50°C, IP44, Ø250mm, integrovaný stykač

DDM 6 250 6.0 1ph FC/K

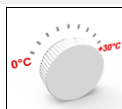

Rozsah nastavení žádané hodnoty od 0°C do 30°C

Integrovaný tlakový spínač
Minimální rychlost 1,5 m/s
Rozsah nastavení žádané hodnoty od 0°C do 30°C

Elektrické napětí: 1/N/PE 230 V proud 26,1 A
Krytí: IP44
Maximální teplota vzduchu: 50°C
Maximální teplota oblast: 40°C
Topný výkon: 6 kW
Váha: 7 kg
Připojení: Ø250mm
Výrobce / Dodavatel: Airventus (UAB RAVADA)

Regulační systém: Elektronická regulace výstupní teploty s řízením chodu, 1x automatický a 1x ruční reset bezpečnostní termostat.

Přehled funkce: IP44, Ø250mm, integrovaný stykač, sledování průtoku vzduchu, regulace, potrubní, do 50°C

DDM 6 250 6.0 2ph FC/K

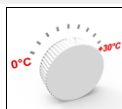

Rozsah nastavení žádané hodnoty od 0°C do 30°C

Minimální rychlost 1,5 m/s
Rozsah nastavení žádané hodnoty od 0°C do 30°C
Integrovaný tlakový spínač

Elektrické napětí: 2/N/PE 400 V proud 10,7 A
Krytí: IP44
Maximální teplota vzduchu: 50°C
Maximální teplota oblast: 40°C
Topný výkon: 6 kW
Váha: 7,1 kg
Připojení: Ø250mm
Výrobce / Dodavatel: Airventus (UAB RAVADA)

Regulační systém: Elektronická regulace výstupní teploty s řízením chodu, 1x automatický a 1x ruční reset bezpečnostní termostat.

Přehled funkce: potrubní, regulace, sledování průtoku vzduchu, do 50°C, IP44, Ø250mm, integrovaný stykač

Ohřivač elektrický

DDM 6 250 6.0 3ph FC/K

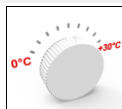

Rozsah nastavení žádané hodnoty od 0°C do 30°C

Minimální rychlost 1,5 m/s
Rozsah nastavení žádané hodnoty od 0°C do 30°C
Integrovaný tlakový spínač

Elektrické napětí: 3/N/PE 400 V proud 8,7 A
Krytí: IP44
Maximální teplota vzduchu: 50°C
Maximální teplota oblast: 40°C
Topný výkon: 6 kW
Váha: 7,1 kg
Připojení: Ø250mm
Výrobce / Dodavatel: Airventus (UAB RAVADA)

Regulační systém: Elektronická regulace výstupní teploty s řízením chodu, 1x automatický a 1x ruční reset bezpečnostní termostat.

Přehled funkce: Ø250mm, integrovaný stykač, IP44, sledování průtoku vzduchu, regulace, potrubní, do 50°C

DDM 6 250 9.0 3ph FC/K

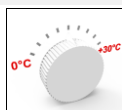

Rozsah nastavení žádané hodnoty od 0°C do 30°C

Minimální rychlost 1,5 m/s
Rozsah nastavení žádané hodnoty od 0°C do 30°C
Integrovaný tlakový spínač

Elektrické napětí: 3/N/PE 400 V proud 13 A
Krytí: IP44
Maximální teplota vzduchu: 50°C
Maximální teplota oblast: 40°C
Topný výkon: 9 kW
Váha: 7,1 kg
Připojení: Ø250mm
Výrobce / Dodavatel: Airventus (UAB RAVADA)

Regulační systém: Elektronická regulace výstupní teploty s řízením chodu, 1x automatický a 1x ruční reset bezpečnostní termostat.

Přehled funkce: Ø250mm, potrubní, integrovaný stykač, IP44, do 50°C, sledování průtoku vzduchu, regulace

DDM 6 250 12.0 3ph FC/K

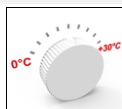

Rozsah nastavení žádané hodnoty od 0°C do 30°C

Minimální rychlost 1,5 m/s
Rozsah nastavení žádané hodnoty od 0°C do 30°C
Integrovaný tlakový spínač

Elektrické napětí: 3/N/PE 400 V proud 17,4 A
Krytí: IP44
Maximální teplota vzduchu: 50°C
Maximální teplota oblast: 40°C
Topný výkon: 12 kW
Váha: 8 kg
Připojení: Ø250mm
Výrobce / Dodavatel: Airventus (UAB RAVADA)

Regulační systém: Elektronická regulace výstupní teploty s řízením chodu, 1x automatický a 1x ruční reset bezpečnostní termostat.

Přehled funkce: regulace, sledování průtoku vzduchu, do 50°C, IP44, Ø250mm, integrovaný stykač, potrubní

DDM 6 250 15.0 3ph FC/K

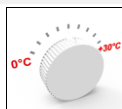

Rozsah nastavení žádané hodnoty od 0°C do 30°C

Minimální rychlost 1,5 m/s
Rozsah nastavení žádané hodnoty od 0°C do 30°C
Integrovaný tlakový spínač

Elektrické napětí: 3/N/PE 400 V proud 21,7 A
Krytí: IP44
Maximální teplota vzduchu: 50°C
Maximální teplota oblast: 40°C
Topný výkon: 15 kW
Váha: 8 kg
Připojení: Ø250mm
Výrobce / Dodavatel: Airventus (UAB RAVADA)

Regulační systém: Elektronická regulace výstupní teploty s řízením chodu, 1x automatický a 1x ruční reset bezpečnostní termostat.

Přehled funkce: do 50°C, integrovaný stykač, IP44, sledování průtoku vzduchu, regulace, potrubní, Ø250mm

Ohřivač elektrický

DDM 6 315 0.3 1ph FC/K

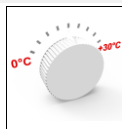

Rozsah nastavení žádané hodnoty od 0°C do 30°C

Minimální rychlost 1,5 m/s
Rozsah nastavení žádané hodnoty od 0°C do 30°C
Integrovaný tlakový spínač

Elektrické napětí: 1/N/PE 230 V proud 1,4 A
Krytí: IP44
Maximální teplota vzduchu: 50°C
Maximální teplota oblast: 40°C
Topný výkon: 0,3 kW
Váha: 4 kg
Připojení: Ø315mm
Výrobce / Dodavatel: Airventus (UAB RAVADA)

Regulační systém: Elektronická regulace výstupní teploty s řízením chodu, 1x automatický a 1x ruční reset bezpečnostní termostat.

Přehled funkce: potrubní, regulace, sledování průtoku vzduchu, do 50°C, IP44, Ø315mm, integrovaný stykač

DDM 6 315 0.6 1ph FC/K

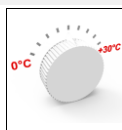

Rozsah nastavení žádané hodnoty od 0°C do 30°C

Minimální rychlost 1,5 m/s
Rozsah nastavení žádané hodnoty od 0°C do 30°C
Integrovaný tlakový spínač

Elektrické napětí: 1/N/PE 230 V proud 2,7 A
Krytí: IP44
Maximální teplota vzduchu: 50°C
Maximální teplota oblast: 40°C
Topný výkon: 0,6 kW
Váha: 4 kg
Připojení: Ø315mm
Výrobce / Dodavatel: Airventus (UAB RAVADA)

Regulační systém: Elektronická regulace výstupní teploty s řízením chodu, 1x automatický a 1x ruční reset bezpečnostní termostat.

Přehled funkce: sledování průtoku vzduchu, integrovaný stykač, Ø315mm, do 50°C, regulace, potrubní, IP44

DDM 6 315 1.0 1ph FC/K

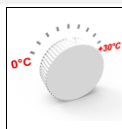

Rozsah nastavení žádané hodnoty od 0°C do 30°C

Minimální rychlost 1,5 m/s
Integrovaný tlakový spínač
Rozsah nastavení žádané hodnoty od 0°C do 30°C

Elektrické napětí: 1/N/PE 230 V proud 4,4 A
Krytí: IP44
Maximální teplota vzduchu: 50°C
Maximální teplota oblast: 40°C
Topný výkon: 1 kW
Váha: 4,5 kg
Připojení: Ø315mm
Výrobce / Dodavatel: Airventus (UAB RAVADA)

Regulační systém: Elektronická regulace výstupní teploty s řízením chodu, 1x automatický a 1x ruční reset bezpečnostní termostat.

Přehled funkce: potrubní, regulace, sledování průtoku vzduchu, do 50°C, IP44, Ø315mm, integrovaný stykač

DDM 6 315 1.2 1ph FC/K

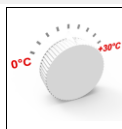

Rozsah nastavení žádané hodnoty od 0°C do 30°C

Minimální rychlost 1,5 m/s
Rozsah nastavení žádané hodnoty od 0°C do 30°C
Integrovaný tlakový spínač

Elektrické napětí: 1/N/PE 230 V proud 5,3 A
Krytí: IP44
Maximální teplota vzduchu: 50°C
Maximální teplota oblast: 40°C
Topný výkon: 1,2 kW
Váha: 4,5 kg
Připojení: Ø315mm
Výrobce / Dodavatel: Airventus (UAB RAVADA)

Regulační systém: Elektronická regulace výstupní teploty s řízením chodu, 1x automatický a 1x ruční reset bezpečnostní termostat.

Přehled funkce: Ø315mm, sledování průtoku vzduchu, integrovaný stykač, potrubní, regulace, IP44, do 50°C

Ohřivač elektrický

DDM 6 315 1.5 1ph FC/K

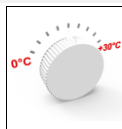

Rozsah nastavení žádané hodnoty od 0°C do 30°C

Minimální rychlost 1,5 m/s
Rozsah nastavení žádané hodnoty od 0°C do 30°C
Integrovaný tlakový spínač

Elektrické napětí: 1/N/PE 230 V proud 6,6 A
Krytí: IP44
Maximální teplota vzduchu: 50°C
Maximální teplota oblast: 40°C
Topný výkon: 1,5 kW
Váha: 4,5 kg
Připojení: Ø315mm
Výrobce / Dodavatel: Airventus (UAB RAVADA)

Regulační systém: Elektronická regulace výstupní teploty s řízením chodu, 1x automatický a 1x ruční reset bezpečnostní termostat.

Přehled funkce: potrubní, regulace, sledování průtoku vzduchu, do 50°C, IP44, Ø315mm, integrovaný stykač

DDM 6 315 1.8 1ph FC/K

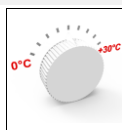

Rozsah nastavení žádané hodnoty od 0°C do 30°C

Minimální rychlost 1,5 m/s
Rozsah nastavení žádané hodnoty od 0°C do 30°C
Integrovaný tlakový spínač

Elektrické napětí: 1/N/PE 230 V proud 7,9 A
Krytí: IP44
Maximální teplota vzduchu: 50°C
Maximální teplota oblast: 40°C
Topný výkon: 1,8 kW
Váha: 5,1 kg
Připojení: Ø315mm
Výrobce / Dodavatel: Airventus (UAB RAVADA)

Regulační systém: Elektronická regulace výstupní teploty s řízením chodu, 1x automatický a 1x ruční reset bezpečnostní termostat.

Přehled funkce: sledování průtoku vzduchu, integrovaný stykač, Ø315mm, do 50°C, regulace, potrubní, IP44

DDM 6 315 2.0 1ph FC/K

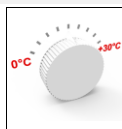

Rozsah nastavení žádané hodnoty od 0°C do 30°C

Minimální rychlost 1,5 m/s
Rozsah nastavení žádané hodnoty od 0°C do 30°C
Integrovaný tlakový spínač

Elektrické napětí: 1/N/PE 230 V proud 8,7 A
Krytí: IP44
Maximální teplota vzduchu: 50°C
Maximální teplota oblast: 40°C
Topný výkon: 2 kW
Váha: 5,2 kg
Připojení: Ø315mm
Výrobce / Dodavatel: Airventus (UAB RAVADA)

Regulační systém: Elektronická regulace výstupní teploty s řízením chodu, 1x automatický a 1x ruční reset bezpečnostní termostat.

Přehled funkce: potrubní, regulace, sledování průtoku vzduchu, do 50°C, IP44, Ø315mm, integrovaný stykač

DDM 6 315 2.5 1ph FC/K

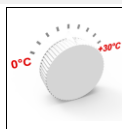

Rozsah nastavení žádané hodnoty od 0°C do 30°C

Minimální rychlost 1,5 m/s
Rozsah nastavení žádané hodnoty od 0°C do 30°C
Integrovaný tlakový spínač

Elektrické napětí: 1/N/PE 230 V proud 10,9 A
Krytí: IP44
Maximální teplota vzduchu: 50°C
Maximální teplota oblast: 40°C
Topný výkon: 2,5 kW
Váha: 5,1 kg
Připojení: Ø315mm
Výrobce / Dodavatel: Airventus (UAB RAVADA)

Regulační systém: Elektronická regulace výstupní teploty s řízením chodu, 1x automatický a 1x ruční reset bezpečnostní termostat.

Přehled funkce: Ø315mm, IP44, integrovaný stykač, sledování průtoku vzduchu, potrubní, regulace, do 50°C

Ohřivač elektrický

DDM 6 315 3.0 1ph FC/K

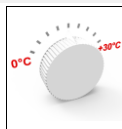

Rozsah nastavení žádané hodnoty od 0°C do 30°C

Minimální rychlost 1,5 m/s
Rozsah nastavení žádané hodnoty od 0°C do 30°C
Integrovaný tlakový spínač

Elektrické napětí: 1/N/PE 230 V proud 13,1 A
Krytí: IP44
Maximální teplota vzduchu: 50°C
Maximální teplota oblast: 40°C
Topný výkon: 3 kW
Váha: 5,1 kg
Připojení: Ø315mm
Výrobce / Dodavatel: Airventus (UAB RAVADA)

Regulační systém: Elektronická regulace výstupní teploty s řízením chodu, 1x automatický a 1x ruční reset bezpečnostní termostat.

Přehled funkce: potrubní, regulace, sledování průtoku vzduchu, do 50°C, IP44, Ø315mm, integrovaný stykač

DDM 6 315 3.0 2ph FC/K

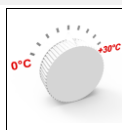

Rozsah nastavení žádané hodnoty od 0°C do 30°C

Minimální rychlost 1,5 m/s
Rozsah nastavení žádané hodnoty od 0°C do 30°C
Integrovaný tlakový spínač

Elektrické napětí: 2/N/PE 400 V proud 5,4 A
Krytí: IP44
Maximální teplota vzduchu: 50°C
Maximální teplota oblast: 40°C
Topný výkon: 3 kW
Váha: 5,1 kg
Připojení: Ø315mm
Výrobce / Dodavatel: Airventus (UAB RAVADA)

Regulační systém: Elektronická regulace výstupní teploty s řízením chodu, 1x automatický a 1x ruční reset bezpečnostní termostat.

Přehled funkce: sledování průtoku vzduchu, integrovaný stykač, Ø315mm, do 50°C, regulace, potrubní, IP44

DDM 6 315 3.0 3ph FC/K

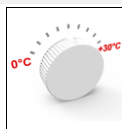

Rozsah nastavení žádané hodnoty od 0°C do 30°C

Minimální rychlost 1,5 m/s
Integrovaný tlakový spínač
Rozsah nastavení žádané hodnoty od 0°C do 30°C

Elektrické napětí: 3/N/PE 400 V proud 4,4 A
Krytí: IP44
Maximální teplota vzduchu: 50°C
Maximální teplota oblast: 40°C
Topný výkon: 3 kW
Váha: 5,1 kg
Připojení: Ø315mm
Výrobce / Dodavatel: Airventus (UAB RAVADA)

Regulační systém: Elektronická regulace výstupní teploty s řízením chodu, 1x automatický a 1x ruční reset bezpečnostní termostat.

Přehled funkce: potrubní, regulace, sledování průtoku vzduchu, do 50°C, IP44, Ø315mm, integrovaný stykač

DDM 6 315 4.5 1ph FC/K

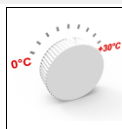

Rozsah nastavení žádané hodnoty od 0°C do 30°C

Minimální rychlost 1,5 m/s
Rozsah nastavení žádané hodnoty od 0°C do 30°C
Integrovaný tlakový spínač

Elektrické napětí: 1/N/PE 230 V proud 19,6 A
Krytí: IP44
Maximální teplota vzduchu: 50°C
Maximální teplota oblast: 40°C
Topný výkon: 4,5 kW
Váha: 6 kg
Připojení: Ø315mm
Výrobce / Dodavatel: Airventus (UAB RAVADA)

Regulační systém: Elektronická regulace výstupní teploty s řízením chodu, 1x automatický a 1x ruční reset bezpečnostní termostat.

Přehled funkce: IP44, Ø315mm, integrovaný stykač, sledování průtoku vzduchu, regulace, potrubní, do 50°C

Ohřivač elektrický

DDM 6 315 5.0 1ph FC/K

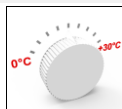

Rozsah nastavení žádané hodnoty od 0°C do 30°C

Minimální rychlost 1,5 m/s
Rozsah nastavení žádané hodnoty od 0°C do 30°C
Integrovaný tlakový spínač

Elektrické napětí: 1/N/PE 230 V proud 21,8 A
Krytí: IP44
Maximální teplota vzduchu: 50°C
Maximální teplota oblast: 40°C
Topný výkon: 5 kW
Váha: 6,2 kg
Připojení: Ø315mm
Výrobce / Dodavatel: Airventus (UAB RAVADA)

Regulační systém: Elektronická regulace výstupní teploty s řízením chodu, 1x automatický a 1x ruční reset bezpečnostní termostat.

Přehled funkce: potrubní, regulace, sledování průtoku vzduchu, do 50°C, IP44, Ø315mm, integrovaný stykač

DDM 6 315 4.5 2ph FC/K

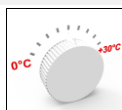

Rozsah nastavení žádané hodnoty od 0°C do 30°C

Minimální rychlost 1,5 m/s
Rozsah nastavení žádané hodnoty od 0°C do 30°C
Integrovaný tlakový spínač

Elektrické napětí: 2/N/PE 400 V proud 8 A
Krytí: IP44
Maximální teplota vzduchu: 50°C
Maximální teplota oblast: 40°C
Topný výkon: 4,5 kW
Váha: 6,2 kg
Připojení: Ø315mm
Výrobce / Dodavatel: Airventus (UAB RAVADA)

Regulační systém: Elektronická regulace výstupní teploty s řízením chodu, 1x automatický a 1x ruční reset bezpečnostní termostat.

Přehled funkce: Ø315mm, integrovaný stykač, IP44, sledování průtoku vzduchu, regulace, potrubní, do 50°C

DDM 6 315 4.5 3ph FC/K

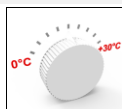

Rozsah nastavení žádané hodnoty od 0°C do 30°C

Minimální rychlost 1,5 m/s
Rozsah nastavení žádané hodnoty od 0°C do 30°C
Integrovaný tlakový spínač

Elektrické napětí: 3/N/PE 400 V proud 6,5 A
Krytí: IP44
Maximální teplota vzduchu: 50°C
Maximální teplota oblast: 40°C
Topný výkon: 4,5 kW
Váha: 6,2 kg
Připojení: Ø315mm
Výrobce / Dodavatel: Airventus (UAB RAVADA)

Regulační systém: Elektronická regulace výstupní teploty s řízením chodu, 1x automatický a 1x ruční reset bezpečnostní termostat.

Přehled funkce: Ø315mm, potrubní, integrovaný stykač, IP44, do 50°C, sledování průtoku vzduchu, regulace

DDM 6 315 6.0 1ph FC/K

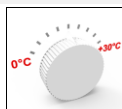

Rozsah nastavení žádané hodnoty od 0°C do 30°C

Minimální rychlost 1,5 m/s
Rozsah nastavení žádané hodnoty od 0°C do 30°C
Integrovaný tlakový spínač

Elektrické napětí: 1/N/PE 230 V proud 26,1 A
Krytí: IP44
Maximální teplota vzduchu: 50°C
Maximální teplota oblast: 40°C
Topný výkon: 6 kW
Váha: 7,3 kg
Připojení: Ø315mm
Výrobce / Dodavatel: Airventus (UAB RAVADA)

Regulační systém: Elektronická regulace výstupní teploty s řízením chodu, 1x automatický a 1x ruční reset bezpečnostní termostat.

Přehled funkce: regulace, sledování průtoku vzduchu, do 50°C, IP44, Ø315mm, integrovaný stykač, potrubní

Ohřivač elektrický

DDM 6 315 6.0 2ph FC/K

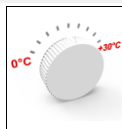

Rozsah nastavení žádané hodnoty od 0°C do 30°C

Minimální rychlost 1,5 m/s
Rozsah nastavení žádané hodnoty od 0°C do 30°C
Integrovaný tlakový spínač

Elektrické napětí: 2/N/PE 400 V proud 10,7 A
Krytí: IP44
Maximální teplota vzduchu: 50°C
Maximální teplota oblast: 40°C
Topný výkon: 6 kW
Váha: 7,5 kg
Připojení: Ø315mm
Výrobce / Dodavatel: Airventus (UAB RAVADA)

Regulační systém: Elektronická regulace výstupní teploty s řízením chodu, 1x automatický a 1x ruční reset bezpečnostní termostat.

Přehled funkce: IP44, Ø315mm, integrovaný stykač, sledování průtoku vzduchu, potrubní, regulace, do 50°C

DDM 6 315 6.0 3ph FC/K

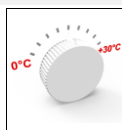

Rozsah nastavení žádané hodnoty od 0°C do 30°C

Minimální rychlost 1,5 m/s
Rozsah nastavení žádané hodnoty od 0°C do 30°C
Integrovaný tlakový spínač

Elektrické napětí: 3/N/PE 400 V proud 8,7 A
Krytí: IP44
Maximální teplota vzduchu: 50°C
Maximální teplota oblast: 40°C
Topný výkon: 6 kW
Váha: 8,1 kg
Připojení: Ø315mm
Výrobce / Dodavatel: Airventus (UAB RAVADA)

Regulační systém: Elektronická regulace výstupní teploty s řízením chodu, 1x automatický a 1x ruční reset bezpečnostní termostat.

Přehled funkce: potrubní, regulace, sledování průtoku vzduchu, do 50°C, IP44, Ø315mm, integrovaný stykač

DDM 6 315 9.0 3ph FC/K

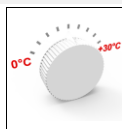

Rozsah nastavení žádané hodnoty od 0°C do 30°C

Minimální rychlost 1,5 m/s
Integrovaný tlakový spínač
Rozsah nastavení žádané hodnoty od 0°C do 30°C

Elektrické napětí: 3/N/PE 400 V proud 13 A
Krytí: IP44
Maximální teplota vzduchu: 50°C
Maximální teplota oblast: 40°C
Topný výkon: 9 kW
Váha: 8,5 kg
Připojení: Ø315mm
Výrobce / Dodavatel: Airventus (UAB RAVADA)

Regulační systém: Elektronická regulace výstupní teploty s řízením chodu, 1x automatický a 1x ruční reset bezpečnostní termostat.

Přehled funkce: sledování průtoku vzduchu, integrovaný stykač, Ø315mm, do 50°C, regulace, potrubní, IP44

DDM 6 315 12.0 3ph FC/K

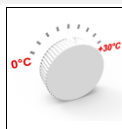

Rozsah nastavení žádané hodnoty od 0°C do 30°C

Minimální rychlost 1,5 m/s
Rozsah nastavení žádané hodnoty od 0°C do 30°C
Integrovaný tlakový spínač

Elektrické napětí: 3/N/PE 400 V proud 17,4 A
Krytí: IP44
Maximální teplota vzduchu: 50°C
Maximální teplota oblast: 40°C
Topný výkon: 12 kW
Váha: 9,6 kg
Připojení: Ø315mm
Výrobce / Dodavatel: Airventus (UAB RAVADA)

Regulační systém: Elektronická regulace výstupní teploty s řízením chodu, 1x automatický a 1x ruční reset bezpečnostní termostat.

Přehled funkce: potrubní, regulace, sledování průtoku vzduchu, do 50°C, IP44, Ø315mm, integrovaný stykač

Ohřivač elektrický

DDM 6 315 15.0 3ph FC/K

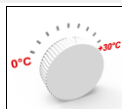

Rozsah nastavení žádané hodnoty od 0°C do 30°C

Minimální rychlost 1,5 m/s
Rozsah nastavení žádané hodnoty od 0°C do 30°C
Integrovaný tlakový spínač

Elektrické napětí: 3/N/PE 400 V proud 21,7 A
Krytí: IP44
Maximální teplota vzduchu: 50°C
Maximální teplota oblast: 40°C
Topný výkon: 15 kW
Váha: 10,1 kg
Připojení: Ø315mm
Výrobce / Dodavatel: Airventus (UAB RAVADA)

Regulační systém: Elektronická regulace výstupní teploty s řízením chodu, 1x automatický a 1x ruční reset bezpečnostní termostat.

Přehled funkce: IP44, Ø315mm, integrovaný stykač, sledování průtoku vzduchu, regulace, potrubní, do 50°C

DDM 6 315 18.0 3ph FC/K

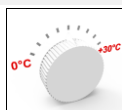

Rozsah nastavení žádané hodnoty od 0°C do 30°C

Minimální rychlost 1,5 m/s
Rozsah nastavení žádané hodnoty od 0°C do 30°C
Integrovaný tlakový spínač

Elektrické napětí: 3/N/PE 400 V proud 26 A
Krytí: IP44
Maximální teplota vzduchu: 50°C
Maximální teplota oblast: 40°C
Topný výkon: 18 kW
Váha: 13 kg
Připojení: Ø315mm
Výrobce / Dodavatel: Airventus (UAB RAVADA)

Regulační systém: Elektronická regulace výstupní teploty s řízením chodu, 1x automatický a 1x ruční reset bezpečnostní termostat.

Přehled funkce: potrubní, regulace, sledování průtoku vzduchu, do 50°C, IP44, Ø315mm, integrovaný stykač

DDM 6 355 3.0 1ph FC/K

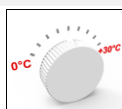

Rozsah nastavení žádané hodnoty od 0°C do 30°C

Minimální rychlost 1,5 m/s
Rozsah nastavení žádané hodnoty od 0°C do 30°C
Integrovaný tlakový spínač

Elektrické napětí: 1/N/PE 230 V proud 13,1 A
Krytí: IP44
Maximální teplota vzduchu: 50°C
Maximální teplota oblast: 40°C
Topný výkon: 3 kW
Váha: 5 kg
Připojení: Ø355mm
Výrobce / Dodavatel: Airventus (UAB RAVADA)

Regulační systém: Elektronická regulace výstupní teploty s řízením chodu, 1x automatický a 1x ruční reset bezpečnostní termostat.

Přehled funkce: Ø355mm, integrovaný stykač, IP44, sledování průtoku vzduchu, regulace, potrubní, do 50°C

DDM 6 355 3.0 2ph FC/K

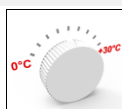

Rozsah nastavení žádané hodnoty od 0°C do 30°C

Minimální rychlost 1,5 m/s
Rozsah nastavení žádané hodnoty od 0°C do 30°C
Integrovaný tlakový spínač

Elektrické napětí: 2/N/PE 400 V proud 5,4 A
Krytí: IP44
Maximální teplota vzduchu: 50°C
Maximální teplota oblast: 40°C
Topný výkon: 3 kW
Váha: 5 kg
Připojení: Ø355mm
Výrobce / Dodavatel: Airventus (UAB RAVADA)

Regulační systém: Elektronická regulace výstupní teploty s řízením chodu, 1x automatický a 1x ruční reset bezpečnostní termostat.

Přehled funkce: Ø355mm, potrubní, integrovaný stykač, IP44, do 50°C, sledování průtoku vzduchu, regulace

Ohřivač elektrický

DDM 6 355 3.0 3ph FC/K

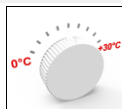

Rozsah nastavení žádané hodnoty od 0°C do 30°C

Minimální rychlost 1,5 m/s
Rozsah nastavení žádané hodnoty od 0°C do 30°C
Integrovaný tlakový spínač

Elektrické napětí: 3/N/PE 400 V proud 4,4 A
Krytí: IP44
Maximální teplota vzduchu: 50°C
Maximální teplota oblast: 40°C
Topný výkon: 3 kW
Váha: 5 kg
Připojení: Ø355mm
Výrobce / Dodavatel: Airventus (UAB RAVADA)

Regulační systém: Elektronická regulace výstupní teploty s řízením chodu, 1x automatický a 1x ruční reset bezpečnostní termostat.

Přehled funkce: regulace, sledování průtoku vzduchu, do 50°C, IP44, Ø355mm, integrovaný stykač, potrubní

DDM 6 355 5.0 1ph FC/K

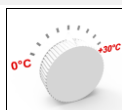

Rozsah nastavení žádané hodnoty od 0°C do 30°C

Integrovaný tlakový spínač
Minimální rychlost 1,5 m/s
Rozsah nastavení žádané hodnoty od 0°C do 30°C

Elektrické napětí: 1/N/PE 230 V proud 21,8 A
Krytí: IP44
Maximální teplota vzduchu: 50°C
Maximální teplota oblast: 40°C
Topný výkon: 5 kW
Váha: 6,5 kg
Připojení: Ø355mm
Výrobce / Dodavatel: Airventus (UAB RAVADA)

Regulační systém: Elektronická regulace výstupní teploty s řízením chodu, 1x automatický a 1x ruční reset bezpečnostní termostat.

Přehled funkce: sledování průtoku vzduchu, Ø355mm, integrovaný stykač, regulace, potrubní, IP44, do 50°C

DDM 6 355 4.5 2ph FC/K

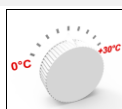

Rozsah nastavení žádané hodnoty od 0°C do 30°C

Integrovaný tlakový spínač
Minimální rychlost 1,5 m/s
Rozsah nastavení žádané hodnoty od 0°C do 30°C

Elektrické napětí: 2/N/PE 400 V proud 8 A
Krytí: IP44
Maximální teplota vzduchu: 50°C
Maximální teplota oblast: 40°C
Topný výkon: 4,5 kW
Váha: 6,5 kg
Připojení: Ø355mm
Výrobce / Dodavatel: Airventus (UAB RAVADA)

Regulační systém: Elektronická regulace výstupní teploty s řízením chodu, 1x automatický a 1x ruční reset bezpečnostní termostat.

Přehled funkce: potrubní, regulace, sledování průtoku vzduchu, do 50°C, IP44, Ø355mm, integrovaný stykač

DDM 6 355 4.5 3ph FC/K

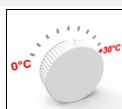

Rozsah nastavení žádané hodnoty od 0°C do 30°C

Minimální rychlost 1,5 m/s
Rozsah nastavení žádané hodnoty od 0°C do 30°C
Integrovaný tlakový spínač

Elektrické napětí: 3/N/PE 400 V proud 6,5 A
Krytí: IP44
Maximální teplota vzduchu: 50°C
Maximální teplota oblast: 40°C
Topný výkon: 4,5 kW
Váha: 6,5 kg
Připojení: Ø355mm
Výrobce / Dodavatel: Airventus (UAB RAVADA)

Regulační systém: Elektronická regulace výstupní teploty s řízením chodu, 1x automatický a 1x ruční reset bezpečnostní termostat.

Přehled funkce: sledování průtoku vzduchu, integrovaný stykač, Ø355mm, do 50°C, regulace, potrubní, IP44

Ohřivač elektrický

DDM 6 355 6.0 1ph FC/K

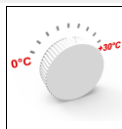

Rozsah nastavení žádané hodnoty od 0°C do 30°C

Minimální rychlost 1,5 m/s
Rozsah nastavení žádané hodnoty od 0°C do 30°C
Integrovaný tlakový spínač

Elektrické napětí: 1/N/PE 230 V proud 26,1 A
Krytí: IP44
Maximální teplota vzduchu: 50°C
Maximální teplota oblast: 40°C
Topný výkon: 6 kW
Váha: 7,5 kg
Připojení: Ø355mm
Výrobce / Dodavatel: Airventus (UAB RAVADA)

Regulační systém: Elektronická regulace výstupní teploty s řízením chodu, 1x automatický a 1x ruční reset bezpečnostní termostat.

Přehled funkce: potrubní, regulace, sledování průtoku vzduchu, do 50°C, IP44, Ø355mm, integrovaný stykač

DDM 6 355 6.0 2ph FC/K

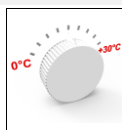

Rozsah nastavení žádané hodnoty od 0°C do 30°C

Minimální rychlost 1,5 m/s
Rozsah nastavení žádané hodnoty od 0°C do 30°C
Integrovaný tlakový spínač

Elektrické napětí: 2/N/PE 400 V proud 10,7 A
Krytí: IP44
Maximální teplota vzduchu: 50°C
Maximální teplota oblast: 40°C
Topný výkon: 6 kW
Váha: 7,5 kg
Připojení: Ø355mm
Výrobce / Dodavatel: Airventus (UAB RAVADA)

Regulační systém: Elektronická regulace výstupní teploty s řízením chodu, 1x automatický a 1x ruční reset bezpečnostní termostat.

Přehled funkce: IP44, Ø355mm, integrovaný stykač, sledování průtoku vzduchu, regulace, potrubní, do 50°C

DDM 6 355 6.0 3ph FC/K

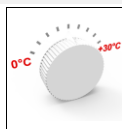

Rozsah nastavení žádané hodnoty od 0°C do 30°C

Minimální rychlost 1,5 m/s
Rozsah nastavení žádané hodnoty od 0°C do 30°C
Integrovaný tlakový spínač

Elektrické napětí: 3/N/PE 400 V proud 8,7 A
Krytí: IP44
Maximální teplota vzduchu: 50°C
Maximální teplota oblast: 40°C
Topný výkon: 6 kW
Váha: 7,5 kg
Připojení: Ø355mm
Výrobce / Dodavatel: Airventus (UAB RAVADA)

Regulační systém: Elektronická regulace výstupní teploty s řízením chodu, 1x automatický a 1x ruční reset bezpečnostní termostat.

Přehled funkce: potrubní, regulace, sledování průtoku vzduchu, do 50°C, IP44, Ø355mm, integrovaný stykač

DDM 6 355 9.0 3ph FC/K

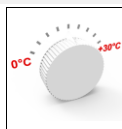

Rozsah nastavení žádané hodnoty od 0°C do 30°C

Minimální rychlost 1,5 m/s
Rozsah nastavení žádané hodnoty od 0°C do 30°C
Integrovaný tlakový spínač

Elektrické napětí: 3/N/PE 400 V proud 13 A
Krytí: IP44
Maximální teplota vzduchu: 50°C
Maximální teplota oblast: 40°C
Topný výkon: 9 kW
Váha: 8,5 kg
Připojení: Ø355mm
Výrobce / Dodavatel: Airventus (UAB RAVADA)

Regulační systém: Elektronická regulace výstupní teploty s řízením chodu, 1x automatický a 1x ruční reset bezpečnostní termostat.

Přehled funkce: Ø355mm, integrovaný stykač, IP44, sledování průtoku vzduchu, regulace, potrubní, do 50°C

Ohřivač elektrický

DDM 6 355 12.0 3ph FC/K

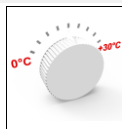

Rozsah nastavení žádané hodnoty od 0°C do 30°C

Minimální rychlost 1,5 m/s
Rozsah nastavení žádané hodnoty od 0°C do 30°C
Integrovaný tlakový spínač

Elektrické napětí: 3/N/PE 400 V proud 17,4 A
Krytí: IP44
Maximální teplota vzduchu: 50°C
Maximální teplota oblast: 40°C
Topný výkon: 12 kW
Váha: 11,5 kg
Připojení: Ø355mm
Výrobce / Dodavatel: Airventus (UAB RAVADA)

Regulační systém: Elektronická regulace výstupní teploty s řízením chodu, 1x automatický a 1x ruční reset bezpečnostní termostat.

Přehled funkce: Ø355mm, potrubní, integrovaný stykač, IP44, do 50°C, sledování průtoku vzduchu, regulace

DDM 6 355 15.0 3ph FC/K

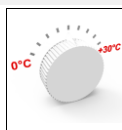

Rozsah nastavení žádané hodnoty od 0°C do 30°C

Minimální rychlost 1,5 m/s
Rozsah nastavení žádané hodnoty od 0°C do 30°C
Integrovaný tlakový spínač

Elektrické napětí: 3/N/PE 400 V proud 21,7 A
Krytí: IP44
Maximální teplota vzduchu: 50°C
Maximální teplota oblast: 40°C
Topný výkon: 15 kW
Váha: 13,5 kg
Připojení: Ø355mm
Výrobce / Dodavatel: Airventus (UAB RAVADA)

Regulační systém: Elektronická regulace výstupní teploty s řízením chodu, 1x automatický a 1x ruční reset bezpečnostní termostat.

Přehled funkce: regulace, sledování průtoku vzduchu, do 50°C, IP44, Ø355mm, integrovaný stykač, potrubní

DDM 6 355 18.0 3ph FC/K

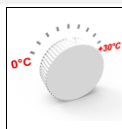

Rozsah nastavení žádané hodnoty od 0°C do 30°C

Minimální rychlost 1,5 m/s
Integrovaný tlakový spínač
Rozsah nastavení žádané hodnoty od 0°C do 30°C

Elektrické napětí: 3/N/PE 400 V proud 26 A
Krytí: IP44
Maximální teplota vzduchu: 50°C
Maximální teplota oblast: 40°C
Topný výkon: 18 kW
Váha: 15 kg
Připojení: Ø355mm
Výrobce / Dodavatel: Airventus (UAB RAVADA)

Regulační systém: Elektronická regulace výstupní teploty s řízením chodu, 1x automatický a 1x ruční reset bezpečnostní termostat.

Přehled funkce: IP44, integrovaný stykač, do 50°C, sledování průtoku vzduchu, regulace, potrubní, Ø355mm

DDM 6 400 0.6 1ph FC/K

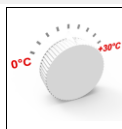

Rozsah nastavení žádané hodnoty od 0°C do 30°C

Minimální rychlost 1,5 m/s
Rozsah nastavení žádané hodnoty od 0°C do 30°C
Integrovaný tlakový spínač

Elektrické napětí: 1/N/PE 230 V proud 2,7 A
Krytí: IP44
Maximální teplota vzduchu: 50°C
Maximální teplota oblast: 40°C
Topný výkon: 0,6 kW
Váha: 5 kg
Připojení: Ø400mm
Výrobce / Dodavatel: Airventus (UAB RAVADA)

Regulační systém: Elektronická regulace výstupní teploty s řízením chodu, 1x automatický a 1x ruční reset bezpečnostní termostat.

Přehled funkce: potrubní, regulace, sledování průtoku vzduchu, do 50°C, IP44, Ø400mm, integrovaný stykač

Ohřivač elektrický

DDM 6 400 1.0 1ph FC/K

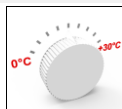

Rozsah nastavení žádané hodnoty od 0°C do 30°C

Minimální rychlost 1,5 m/s
Rozsah nastavení žádané hodnoty od 0°C do 30°C
Integrovaný tlakový spínač

Elektrické napětí: 1/N/PE 230 V proud 4,4 A
Krytí: IP44
Maximální teplota vzduchu: 50°C
Maximální teplota oblast: 40°C
Topný výkon: 1 kW
Váha: 5,1 kg
Připojení: Ø400mm
Výrobce / Dodavatel: Airventus (UAB RAVADA)

Regulační systém: Elektronická regulace výstupní teploty s řízením chodu, 1x automatický a 1x ruční reset bezpečnostní termostat.

Přehled funkce: sledování průtoku vzduchu, integrovaný stykač, Ø400mm, do 50°C, regulace, potrubní, IP44

DDM 6 400 1.2 1ph FC/K

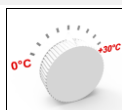

Rozsah nastavení žádané hodnoty od 0°C do 30°C

Minimální rychlost 1,5 m/s
Rozsah nastavení žádané hodnoty od 0°C do 30°C
Integrovaný tlakový spínač

Elektrické napětí: 1/N/PE 230 V proud 5,3 A
Krytí: IP44
Maximální teplota vzduchu: 50°C
Maximální teplota oblast: 40°C
Topný výkon: 1,2 kW
Váha: 5,1 kg
Připojení: Ø400mm
Výrobce / Dodavatel: Airventus (UAB RAVADA)

Regulační systém: Elektronická regulace výstupní teploty s řízením chodu, 1x automatický a 1x ruční reset bezpečnostní termostat.

Přehled funkce: potrubní, regulace, sledování průtoku vzduchu, do 50°C, IP44, Ø400mm, integrovaný stykač

DDM 6 400 1.5 1ph FC/K

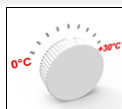

Rozsah nastavení žádané hodnoty od 0°C do 30°C

Minimální rychlost 1,5 m/s
Rozsah nastavení žádané hodnoty od 0°C do 30°C
Integrovaný tlakový spínač

Elektrické napětí: 1/N/PE 230 V proud 6,6 A
Krytí: IP44
Maximální teplota vzduchu: 50°C
Maximální teplota oblast: 40°C
Topný výkon: 1,5 kW
Váha: 5,1 kg
Připojení: Ø400mm
Výrobce / Dodavatel: Airventus (UAB RAVADA)

Regulační systém: Elektronická regulace výstupní teploty s řízením chodu, 1x automatický a 1x ruční reset bezpečnostní termostat.

Přehled funkce: IP44, Ø400mm, integrovaný stykač, sledování průtoku vzduchu, potrubní, regulace, do 50°C

DDM 6 400 2.0 1ph FC/K

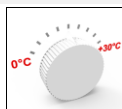

Rozsah nastavení žádané hodnoty od 0°C do 30°C

Minimální rychlost 1,5 m/s
Rozsah nastavení žádané hodnoty od 0°C do 30°C
Integrovaný tlakový spínač

Elektrické napětí: 1/N/PE 230 V proud 8,7 A
Krytí: IP44
Maximální teplota vzduchu: 50°C
Maximální teplota oblast: 40°C
Topný výkon: 2 kW
Váha: 5,1 kg
Připojení: Ø400mm
Výrobce / Dodavatel: Airventus (UAB RAVADA)

Regulační systém: Elektronická regulace výstupní teploty s řízením chodu, 1x automatický a 1x ruční reset bezpečnostní termostat.

Přehled funkce: potrubní, regulace, sledování průtoku vzduchu, do 50°C, IP44, Ø400mm, integrovaný stykač

Ohřivač elektrický

DDM 6 400 2.5 1ph FC/K

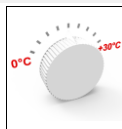

Rozsah nastavení žádané hodnoty od 0°C do 30°C

Minimální rychlost 1,5 m/s
Rozsah nastavení žádané hodnoty od 0°C do 30°C
Integrovaný tlakový spínač

Elektrické napětí: 1/N/PE 230 V proud 10,9 A
Krytí: IP44
Maximální teplota vzduchu: 50°C
Maximální teplota oblast: 40°C
Topný výkon: 2,5 kW
Váha: 5,5 kg
Připojení: Ø400mm
Výrobce / Dodavatel: Airventus (UAB RAVADA)

Regulační systém: Elektronická regulace výstupní teploty s řízením chodu, 1x automatický a 1x ruční reset bezpečnostní termostat.

Přehled funkce: Ø400mm, integrovaný stykač, IP44, sledování průtoku vzduchu, regulace, potrubní, do 50°C

DDM 6 400 3.0 1ph FC/K

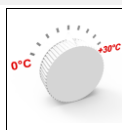

Rozsah nastavení žádané hodnoty od 0°C do 30°C

Integrovaný tlakový spínač
Minimální rychlost 1,5 m/s
Rozsah nastavení žádané hodnoty od 0°C do 30°C

Elektrické napětí: 1/N/PE 230 V proud 13,1 A
Krytí: IP44
Maximální teplota vzduchu: 50°C
Maximální teplota oblast: 40°C
Topný výkon: 3 kW
Váha: 5,5 kg
Připojení: Ø400mm
Výrobce / Dodavatel: Airventus (UAB RAVADA)

Regulační systém: Elektronická regulace výstupní teploty s řízením chodu, 1x automatický a 1x ruční reset bezpečnostní termostat.

Přehled funkce: Ø400mm, potrubní, integrovaný stykač, IP44, do 50°C, sledování průtoku vzduchu, regulace

DDM 6 400 3.0 2ph FC/K

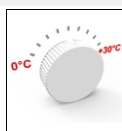

Rozsah nastavení žádané hodnoty od 0°C do 30°C

Integrovaný tlakový spínač
Minimální rychlost 1,5 m/s
Rozsah nastavení žádané hodnoty od 0°C do 30°C

Elektrické napětí: 2/N/PE 400 V proud 5,4 A
Krytí: IP44
Maximální teplota vzduchu: 50°C
Maximální teplota oblast: 40°C
Topný výkon: 3 kW
Váha: 5,5 kg
Připojení: Ø400mm
Výrobce / Dodavatel: Airventus (UAB RAVADA)

Regulační systém: Elektronická regulace výstupní teploty s řízením chodu, 1x automatický a 1x ruční reset bezpečnostní termostat.

Přehled funkce: regulace, sledování průtoku vzduchu, do 50°C, IP44, Ø400mm, integrovaný stykač, potrubní

DDM 6 400 3.0 3ph FC/K

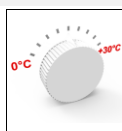

Rozsah nastavení žádané hodnoty od 0°C do 30°C

Minimální rychlost 1,5 m/s
Rozsah nastavení žádané hodnoty od 0°C do 30°C
Integrovaný tlakový spínač

Elektrické napětí: 3/N/PE 400 V proud 4,4 A
Krytí: IP44
Maximální teplota vzduchu: 50°C
Maximální teplota oblast: 40°C
Topný výkon: 3 kW
Váha: 5,5 kg
Připojení: Ø400mm
Výrobce / Dodavatel: Airventus (UAB RAVADA)

Regulační systém: Elektronická regulace výstupní teploty s řízením chodu, 1x automatický a 1x ruční reset bezpečnostní termostat.

Přehled funkce: Ø400mm, sledování průtoku vzduchu, integrovaný stykač, potrubní, IP44, regulace, do 50°C

Ohřivač elektrický

DDM 6 400 5.0 1ph FC/K

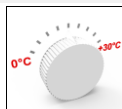

Rozsah nastavení žádané hodnoty od 0°C do 30°C

Minimální rychlost 1,5 m/s
Rozsah nastavení žádané hodnoty od 0°C do 30°C
Integrovaný tlakový spínač

Elektrické napětí: 1/N/PE 230 V proud 21,8 A
Krytí: IP44
Maximální teplota vzduchu: 50°C
Maximální teplota oblast: 40°C
Topný výkon: 5 kW
Váha: 7,1 kg
Připojení: Ø400mm
Výrobce / Dodavatel: Airventus (UAB RAVADA)

Regulační systém: Elektronická regulace výstupní teploty s řízením chodu, 1x automatický a 1x ruční reset bezpečnostní termostat.

Přehled funkce: potrubní, regulace, sledování průtoku vzduchu, do 50°C, IP44, Ø400mm, integrovaný stykač

DDM 6 400 4.5 2ph FC/K

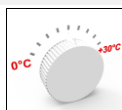

Rozsah nastavení žádané hodnoty od 0°C do 30°C

Minimální rychlost 1,5 m/s
Rozsah nastavení žádané hodnoty od 0°C do 30°C
Integrovaný tlakový spínač

Elektrické napětí: 2/N/PE 400 V proud 8 A
Krytí: IP44
Maximální teplota vzduchu: 50°C
Maximální teplota oblast: 40°C
Topný výkon: 4,5 kW
Váha: 7,1 kg
Připojení: Ø400mm
Výrobce / Dodavatel: Airventus (UAB RAVADA)

Regulační systém: Elektronická regulace výstupní teploty s řízením chodu, 1x automatický a 1x ruční reset bezpečnostní termostat.

Přehled funkce: sledování průtoku vzduchu, integrovaný stykač, Ø400mm, do 50°C, regulace, potrubní, IP44

DDM 6 400 4.5 3ph FC/K

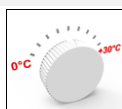

Rozsah nastavení žádané hodnoty od 0°C do 30°C

Minimální rychlost 1,5 m/s
Rozsah nastavení žádané hodnoty od 0°C do 30°C
Integrovaný tlakový spínač

Elektrické napětí: 3/N/PE 400 V proud 6,5 A
Krytí: IP44
Maximální teplota vzduchu: 50°C
Maximální teplota oblast: 40°C
Topný výkon: 4,5 kW
Váha: 7,1 kg
Připojení: Ø400mm
Výrobce / Dodavatel: Airventus (UAB RAVADA)

Regulační systém: Elektronická regulace výstupní teploty s řízením chodu, 1x automatický a 1x ruční reset bezpečnostní termostat.

Přehled funkce: potrubní, regulace, sledování průtoku vzduchu, do 50°C, IP44, Ø400mm, integrovaný stykač

DDM 6 400 6.0 2ph FC/K

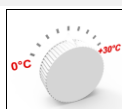

Rozsah nastavení žádané hodnoty od 0°C do 30°C

Minimální rychlost 1,5 m/s
Rozsah nastavení žádané hodnoty od 0°C do 30°C
Integrovaný tlakový spínač

Elektrické napětí: 2/N/PE 400 V proud 10,7 A
Krytí: IP44
Maximální teplota vzduchu: 50°C
Maximální teplota oblast: 40°C
Topný výkon: 6 kW
Váha: 8,1 kg
Připojení: Ø400mm
Výrobce / Dodavatel: Airventus (UAB RAVADA)

Regulační systém: Elektronická regulace výstupní teploty s řízením chodu, 1x automatický a 1x ruční reset bezpečnostní termostat.

Přehled funkce: IP44, Ø400mm, integrovaný stykač, sledování průtoku vzduchu, regulace, potrubní, do 50°C

Ohřivač elektrický

DDM 6 400 6.0 3ph FC/K



Rozsah nastavení žádané hodnoty od 0°C do 30°C

Minimální rychlost 1,5 m/s
Rozsah nastavení žádané hodnoty od 0°C do 30°C
Integrovaný tlakový spínač

Elektrické napětí: 3/N/PE 400 V proud 8,7 A
Krytí: IP44
Maximální teplota vzduchu: 50°C
Maximální teplota oblast: 40°C
Topný výkon: 6 kW
Váha: 8,1 kg
Připojení: Ø400mm
Výrobce / Dodavatel: Airventus (UAB RAVADA)

Regulační systém: Elektronická regulace výstupní teploty s řízením chodu, 1x automatický a 1x ruční reset bezpečnostní termostat.

Přehled funkce: potrubní, regulace, sledování průtoku vzduchu, do 50°C, IP44, Ø400mm, integrovaný stykač

DDM 6 400 9.0 3ph FC/K

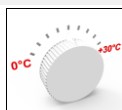

Rozsah nastavení žádané hodnoty od 0°C do 30°C

Integrovaný tlakový spínač
Minimální rychlost 1,5 m/s
Rozsah nastavení žádané hodnoty od 0°C do 30°C

Elektrické napětí: 3/N/PE 400 V proud 13 A
Krytí: IP44
Maximální teplota vzduchu: 50°C
Maximální teplota oblast: 40°C
Topný výkon: 9 kW
Váha: 8,1 kg
Připojení: Ø400mm
Výrobce / Dodavatel: Airventus (UAB RAVADA)

Regulační systém: Elektronická regulace výstupní teploty s řízením chodu, 1x automatický a 1x ruční reset bezpečnostní termostat.

Přehled funkce: Ø400mm, integrovaný stykač, IP44, sledování průtoku vzduchu, regulace, potrubní, do 50°C

DDM 6 400 12.0 3ph FC/K

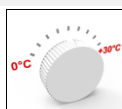

Rozsah nastavení žádané hodnoty od 0°C do 30°C

Integrovaný tlakový spínač
Rozsah nastavení žádané hodnoty od 0°C do 30°C
Minimální rychlost 1,5 m/s

Elektrické napětí: 3/N/PE 400 V proud 17,4 A
Krytí: IP44
Maximální teplota vzduchu: 50°C
Maximální teplota oblast: 40°C
Topný výkon: 12 kW
Váha: 13,1 kg
Připojení: Ø400mm
Výrobce / Dodavatel: Airventus (UAB RAVADA)

Regulační systém: Elektronická regulace výstupní teploty s řízením chodu, 1x automatický a 1x ruční reset bezpečnostní termostat.

Přehled funkce: Ø400mm, potrubní, integrovaný stykač, IP44, do 50°C, sledování průtoku vzduchu, regulace

DDM 6 400 15.0 3ph FC/K

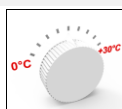

Rozsah nastavení žádané hodnoty od 0°C do 30°C

Minimální rychlost 1,5 m/s
Rozsah nastavení žádané hodnoty od 0°C do 30°C
Integrovaný tlakový spínač

Elektrické napětí: 3/N/PE 400 V proud 21,7 A
Krytí: IP44
Maximální teplota vzduchu: 50°C
Maximální teplota oblast: 40°C
Topný výkon: 15 kW
Váha: 14,1 kg
Připojení: Ø400mm
Výrobce / Dodavatel: Airventus (UAB RAVADA)

Regulační systém: Elektronická regulace výstupní teploty s řízením chodu, 1x automatický a 1x ruční reset bezpečnostní termostat.

Přehled funkce: integrovaný stykač, regulace, sledování průtoku vzduchu, do 50°C, IP44, Ø400mm, potrubní

Ohřivač elektrický

DDM 6 400 18.0 3ph FC/K

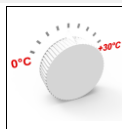

Rozsah nastavení žádané hodnoty od 0°C do 30°C

Minimální rychlost 1,5 m/s
Rozsah nastavení žádané hodnoty od 0°C do 30°C
Integrovaný tlakový spínač

Elektrické napětí: 3/N/PE 400 V proud 26 A
Krytí: IP44
Maximální teplota vzduchu: 50°C
Maximální teplota oblast: 40°C
Topný výkon: 18 kW
Váha: 15,1 kg
Připojení: Ø400mm
Výrobce / Dodavatel: Airventus (UAB RAVADA)

Regulační systém: Elektronická regulace výstupní teploty s řízením chodu, 1x automatický a 1x ruční reset bezpečnostní termostat.

Přehled funkce: integrovaný stykač, Ø400mm, IP44, sledování průtoku vzduchu, potrubní, do 50°C, regulace

DDM 6 400 24.0 3ph FC/K

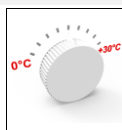

Rozsah nastavení žádané hodnoty od 0°C do 30°C

Integrovaný tlakový spínač
Minimální rychlost 1,5 m/s
Rozsah nastavení žádané hodnoty od 0°C do 30°C

Elektrické napětí: 3/N/PE 400 V proud 34,7 A
Krytí: IP44
Maximální teplota vzduchu: 50°C
Maximální teplota oblast: 40°C
Topný výkon: 24 kW
Váha: 18 kg
Připojení: Ø400mm
Výrobce / Dodavatel: Airventus (UAB RAVADA)

Regulační systém: Elektronická regulace výstupní teploty s řízením chodu, 1x automatický a 1x ruční reset bezpečnostní termostat.

Přehled funkce: potrubní, regulace, sledování průtoku vzduchu, do 50°C, IP44, Ø400mm, integrovaný stykač

DDM 6 100 0.3 1ph FC/K PRE

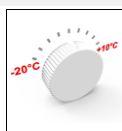

Rozsah nastavení žádané hodnoty od -20°C do +10°C

Minimální rychlost 1,5 m/s
Rozsah nastavení žádané hodnoty od -20°C do +10°C
Integrovaný tlakový spínač

Elektrické napětí: 1/N/PE 230 V proud 1,4 A
Krytí: IP44
Maximální teplota vzduchu: 50°C
Maximální teplota oblast: 40°C
Topný výkon: 0,3 kW
Váha: 1,8 kg
Připojení: Ø100mm
Výrobce / Dodavatel: Airventus (UAB RAVADA)

Regulační systém: Elektronická regulace výstupní teploty s řízením chodu, 1x automatický a 1x ruční reset bezpečnostní termostat.

Přehled funkce: sledování průtoku vzduchu, integrovaný stykač, Ø100mm, do 50°C, regulace, potrubní, IP44

DDM 6 100 0.6 1ph FC/K PRE

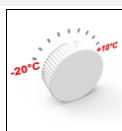

Rozsah nastavení žádané hodnoty od -20°C do +10°C

Minimální rychlost 1,5 m/s
Integrovaný tlakový spínač
Rozsah nastavení žádané hodnoty od -20°C do +10°C

Elektrické napětí: 1/N/PE 230 V proud 2,7 A
Krytí: IP44
Maximální teplota vzduchu: 50°C
Maximální teplota oblast: 40°C
Topný výkon: 0,6 kW
Váha: 1,8 kg
Připojení: Ø100mm
Výrobce / Dodavatel: Airventus (UAB RAVADA)

Regulační systém: Elektronická regulace výstupní teploty s řízením chodu, 1x automatický a 1x ruční reset bezpečnostní termostat.

Přehled funkce: potrubní, regulace, sledování průtoku vzduchu, do 50°C, IP44, Ø100mm, integrovaný stykač

Ohřivač elektrický

DDM 6 100 0.9 1ph FC/K PRE



Rozsah nastavení žádané hodnoty od -20°C do +10°C

Minimální rychlost 1,5 m/s
Rozsah nastavení žádané hodnoty od -20°C do +10°C
Integrovaný tlakový spínač

Elektrické napětí: 1/N/PE 230 V proud 4 A

Krytí: IP44

Maximální teplota vzduchu: 50°C

Maximální teplota oblast: 40°C

Topný výkon: 0,9 kW

Váha: 1,9 kg

Připojení: Ø100mm

Výrobce / Dodavatel: Airventus (UAB RAVADA)

Regulační systém: Elektronická regulace výstupní teploty s řízením chodu, 1x automatický a 1x ruční reset bezpečnostní termostat.

Přehled funkce: Ø100mm, sledování průtoku vzduchu, integrovaný stykač, potrubní, regulace, IP44, do 50°C

DDM 6 100 1.2 1ph FC/K PRE

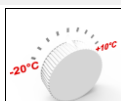

Rozsah nastavení žádané hodnoty od -20°C do +10°C

Minimální rychlost 1,5 m/s
Rozsah nastavení žádané hodnoty od -20°C do +10°C
Integrovaný tlakový spínač

Elektrické napětí: 1/N/PE 230 V proud 5,3 A

Krytí: IP44

Maximální teplota vzduchu: 50°C

Maximální teplota oblast: 40°C

Topný výkon: 1,2 kW

Váha: 2 kg

Připojení: Ø100mm

Výrobce / Dodavatel: Airventus (UAB RAVADA)

Regulační systém: Elektronická regulace výstupní teploty s řízením chodu, 1x automatický a 1x ruční reset bezpečnostní termostat.

Přehled funkce: potrubní, regulace, sledování průtoku vzduchu, do 50°C, IP44, Ø100mm, integrovaný stykač

DDM 6 100 1.5 1ph FC/K PRE



Rozsah nastavení žádané hodnoty od -20°C do +10°C

Minimální rychlost 1,5 m/s
Rozsah nastavení žádané hodnoty od -20°C do +10°C
Integrovaný tlakový spínač

Elektrické napětí: 1/N/PE 230 V proud 6,6 A

Krytí: IP44

Maximální teplota vzduchu: 50°C

Maximální teplota oblast: 40°C

Topný výkon: 1,5 kW

Váha: 2 kg

Připojení: Ø100mm

Výrobce / Dodavatel: Airventus (UAB RAVADA)

Regulační systém: Elektronická regulace výstupní teploty s řízením chodu, 1x automatický a 1x ruční reset bezpečnostní termostat.

Přehled funkce: sledování průtoku vzduchu, integrovaný stykač, Ø100mm, do 50°C, regulace, potrubní, IP44

DDM 6 100 1.8 1ph FC/K PRE



Rozsah nastavení žádané hodnoty od -20°C do +10°C

Minimální rychlost 1,5 m/s
Rozsah nastavení žádané hodnoty od -20°C do +10°C
Integrovaný tlakový spínač

Elektrické napětí: 1/N/PE 230 V proud 7,9 A

Krytí: IP44

Maximální teplota vzduchu: 50°C

Maximální teplota oblast: 40°C

Topný výkon: 1,8 kW

Váha: 2 kg

Připojení: Ø100mm

Výrobce / Dodavatel: Airventus (UAB RAVADA)

Regulační systém: Elektronická regulace výstupní teploty s řízením chodu, 1x automatický a 1x ruční reset bezpečnostní termostat.

Přehled funkce: potrubní, regulace, sledování průtoku vzduchu, do 50°C, IP44, Ø100mm, integrovaný stykač

Ohřivač elektrický

DDM 6 125 0.3 1ph FC/K PRE

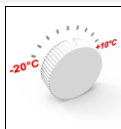

Rozsah nastavení žádané hodnoty od -20°C do +10°C

Minimální rychlost 1,5 m/s
Rozsah nastavení žádané hodnoty od -20°C do +10°C
Integrovaný tlakový spínač

Elektrické napětí: 1/N/PE 230 V proud 1,4 A
Krytí: IP44
Maximální teplota vzduchu: 50°C
Maximální teplota oblast: 40°C
Topný výkon: 0,3 kW
Váha: 2 kg
Připojení: Ø125mm
Výrobce / Dodavatel: Airventus (UAB RAVADA)

Regulační systém: Elektronická regulace výstupní teploty s řízením chodu, 1x automatický a 1x ruční reset bezpečnostní termostat.

Přehled funkce: Ø125mm, integrovaný stykač, IP44, sledování průtoku vzduchu, regulace, potrubní, do 50°C

DDM 6 125 0.6 1ph FC/K PRE

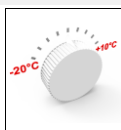

Rozsah nastavení žádané hodnoty od -20°C do +10°C

Minimální rychlost 1,5 m/s
Rozsah nastavení žádané hodnoty od -20°C do +10°C
Integrovaný tlakový spínač

Elektrické napětí: 1/N/PE 230 V proud 2,7 A
Krytí: IP44
Maximální teplota vzduchu: 50°C
Maximální teplota oblast: 40°C
Topný výkon: 0,6 kW
Váha: 2 kg
Připojení: Ø125mm
Výrobce / Dodavatel: Airventus (UAB RAVADA)

Regulační systém: Elektronická regulace výstupní teploty s řízením chodu, 1x automatický a 1x ruční reset bezpečnostní termostat.

Přehled funkce: potrubní, regulace, sledování průtoku vzduchu, do 50°C, IP44, Ø125mm, integrovaný stykač

DDM 6 125 1.0 1ph FC/K PRE

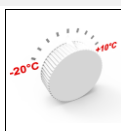

Rozsah nastavení žádané hodnoty od -20°C do +10°C

Minimální rychlost 1,5 m/s
Rozsah nastavení žádané hodnoty od -20°C do +10°C
Integrovaný tlakový spínač

Elektrické napětí: 1/N/PE 230 V proud 4,4 A
Krytí: IP44
Maximální teplota vzduchu: 50°C
Maximální teplota oblast: 40°C
Topný výkon: 1 kW
Váha: 2 kg
Připojení: Ø125mm
Výrobce / Dodavatel: Airventus (UAB RAVADA)

Regulační systém: Elektronická regulace výstupní teploty s řízením chodu, 1x automatický a 1x ruční reset bezpečnostní termostat.

Přehled funkce: sledování průtoku vzduchu, integrovaný stykač, Ø125mm, do 50°C, regulace, potrubní, IP44

DDM 6 125 1.2 1ph FC/K PRE

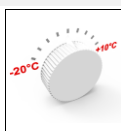

Rozsah nastavení žádané hodnoty od -20°C do +10°C

Minimální rychlost 1,5 m/s
Integrovaný tlakový spínač
Rozsah nastavení žádané hodnoty od -20°C do +10°C

Elektrické napětí: 1/N/PE 230 V proud 5,3 A
Krytí: IP44
Maximální teplota vzduchu: 50°C
Maximální teplota oblast: 40°C
Topný výkon: 1,2 kW
Váha: 2,1 kg
Připojení: Ø125mm
Výrobce / Dodavatel: Airventus (UAB RAVADA)

Regulační systém: Elektronická regulace výstupní teploty s řízením chodu, 1x automatický a 1x ruční reset bezpečnostní termostat.

Přehled funkce: potrubní, regulace, sledování průtoku vzduchu, do 50°C, IP44, Ø125mm, integrovaný stykač

Ohřivač elektrický

DDM 6 125 1.5 1ph FC/K PRE



Rozsah nastavení žádané hodnoty od -20°C do +10°C

Minimální rychlost 1,5 m/s
Rozsah nastavení žádané hodnoty od -20°C do +10°C
Integrovaný tlakový spínač

Elektrické napětí: 1/N/PE 230 V proud 6,6 A
Krytí: IP44
Maximální teplota vzduchu: 50°C
Maximální teplota oblast: 40°C
Topný výkon: 1,5 kW
Váha: 2,3 kg
Připojení: Ø125mm
Výrobce / Dodavatel: Airventus (UAB RAVADA)

Regulační systém: Elektronická regulace výstupní teploty s řízením chodu, 1x automatický a 1x ruční reset bezpečnostní termostat.

Přehled funkce: IP44, Ø125mm, integrovaný stykač, sledování průtoku vzduchu, regulace, potrubní, do 50°C

DDM 6 125 1.8 1ph FC/K PRE

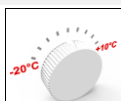

Rozsah nastavení žádané hodnoty od -20°C do +10°C

Minimální rychlost 1,5 m/s
Rozsah nastavení žádané hodnoty od -20°C do +10°C
Integrovaný tlakový spínač

Elektrické napětí: 1/N/PE 230 V proud 7,9 A
Krytí: IP44
Maximální teplota vzduchu: 50°C
Maximální teplota oblast: 40°C
Topný výkon: 1,8 kW
Váha: 2,3 kg
Připojení: Ø125mm
Výrobce / Dodavatel: Airventus (UAB RAVADA)

Regulační systém: Elektronická regulace výstupní teploty s řízením chodu, 1x automatický a 1x ruční reset bezpečnostní termostat.

Přehled funkce: potrubní, regulace, sledování průtoku vzduchu, do 50°C, IP44, Ø125mm, integrovaný stykač

DDM 6 125 2.0 1ph FC/K PRE



Rozsah nastavení žádané hodnoty od -20°C do +10°C

Minimální rychlost 1,5 m/s
Rozsah nastavení žádané hodnoty od -20°C do +10°C
Integrovaný tlakový spínač

Elektrické napětí: 1/N/PE 230 V proud 8,7 A
Krytí: IP44
Maximální teplota vzduchu: 50°C
Maximální teplota oblast: 40°C
Topný výkon: 2 kW
Váha: 2,5 kg
Připojení: Ø125mm
Výrobce / Dodavatel: Airventus (UAB RAVADA)

Regulační systém: Elektronická regulace výstupní teploty s řízením chodu, 1x automatický a 1x ruční reset bezpečnostní termostat.

Přehled funkce: Ø125mm, integrovaný stykač, IP44, sledování průtoku vzduchu, regulace, potrubní, do 50°C

DDM 6 125 2.5 1ph FC/K PRE



Rozsah nastavení žádané hodnoty od -20°C do +10°C

Minimální rychlost 1,5 m/s
Rozsah nastavení žádané hodnoty od -20°C do +10°C
Integrovaný tlakový spínač

Elektrické napětí: 1/N/PE 230 V proud 10,9 A
Krytí: IP44
Maximální teplota vzduchu: 50°C
Maximální teplota oblast: 40°C
Topný výkon: 2,5 kW
Váha: 2,5 kg
Připojení: Ø125mm
Výrobce / Dodavatel: Airventus (UAB RAVADA)

Regulační systém: Elektronická regulace výstupní teploty s řízením chodu, 1x automatický a 1x ruční reset bezpečnostní termostat.

Přehled funkce: Ø125mm, potrubní, integrovaný stykač, IP44, do 50°C, sledování průtoku vzduchu, regulace

Ohřivač elektrický

DDM 6 125 3.0 1ph FC/K PRE



Rozsah nastavení žádané hodnoty od -20°C do +10°C

Minimální rychlost 1,5 m/s
Rozsah nastavení žádané hodnoty od -20°C do +10°C
Integrovaný tlakový spínač

Elektrické napětí: 1/N/PE 230 V proud 13,1 A
Krytí: IP44
Maximální teplota vzduchu: 50°C
Maximální teplota oblast: 40°C
Topný výkon: 3 kW
Váha: 2,5 kg
Připojení: Ø125mm
Výrobce / Dodavatel: Airventus (UAB RAVADA)

Regulační systém: Elektronická regulace výstupní teploty s řízením chodu, 1x automatický a 1x ruční reset bezpečnostní termostat.

Přehled funkce: regulace, sledování průtoku vzduchu, do 50°C, IP44, Ø125mm, integrovaný stykač, potrubní

DDM 6 160 0.3 1ph FC/K PRE

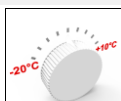

Rozsah nastavení žádané hodnoty od -20°C do +10°C

Minimální rychlost 1,5 m/s
Rozsah nastavení žádané hodnoty od -20°C do +10°C
Integrovaný tlakový spínač

Elektrické napětí: 1/N/PE 230 V proud 1,4 A
Krytí: IP44
Maximální teplota vzduchu: 50°C
Maximální teplota oblast: 40°C
Topný výkon: 0,3 kW
Váha: 2 kg
Připojení: Ø160mm
Výrobce / Dodavatel: Airventus (UAB RAVADA)

Regulační systém: Elektronická regulace výstupní teploty s řízením chodu, 1x automatický a 1x ruční reset bezpečnostní termostat.

Přehled funkce: IP44, do 50°C, integrovaný stykač, sledování průtoku vzduchu, potrubní, regulace, Ø160mm

DDM 6 160 0.6 1ph FC/K PRE



Rozsah nastavení žádané hodnoty od -20°C do +10°C

Minimální rychlost 1,5 m/s
Rozsah nastavení žádané hodnoty od -20°C do +10°C
Integrovaný tlakový spínač

Elektrické napětí: 1/N/PE 230 V proud 2,7 A
Krytí: IP44
Maximální teplota vzduchu: 50°C
Maximální teplota oblast: 40°C
Topný výkon: 0,6 kW
Váha: 2 kg
Připojení: Ø160mm
Výrobce / Dodavatel: Airventus (UAB RAVADA)

Regulační systém: Elektronická regulace výstupní teploty s řízením chodu, 1x automatický a 1x ruční reset bezpečnostní termostat.

Přehled funkce: potrubní, regulace, sledování průtoku vzduchu, do 50°C, IP44, Ø160mm, integrovaný stykač

DDM 6 160 1.0 1ph FC/K PRE



Rozsah nastavení žádané hodnoty od -20°C do +10°C

Minimální rychlost 1,5 m/s
Integrovaný tlakový spínač
Rozsah nastavení žádané hodnoty od -20°C do +10°C

Elektrické napětí: 1/N/PE 230 V proud 4,4 A
Krytí: IP44
Maximální teplota vzduchu: 50°C
Maximální teplota oblast: 40°C
Topný výkon: 1 kW
Váha: 2,1 kg
Připojení: Ø160mm
Výrobce / Dodavatel: Airventus (UAB RAVADA)

Regulační systém: Elektronická regulace výstupní teploty s řízením chodu, 1x automatický a 1x ruční reset bezpečnostní termostat.

Přehled funkce: sledování průtoku vzduchu, integrovaný stykač, Ø160mm, do 50°C, regulace, potrubní, IP44

Ohřivač elektrický

DDM 6 160 1.2 1ph FC/K PRE

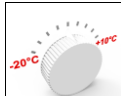

Rozsah nastavení žádané hodnoty od -20°C do +10°C

Minimální rychlost 1,5 m/s
Rozsah nastavení žádané hodnoty od -20°C do +10°C
Integrovaný tlakový spínač

Elektrické napětí: 1/N/PE 230 V proud 5,3 A
Krytí: IP44
Maximální teplota vzduchu: 50°C
Maximální teplota oblast: 40°C
Topný výkon: 1,2 kW
Váha: 3,1 kg
Připojení: Ø160mm
Výrobce / Dodavatel: Airventus (UAB RAVADA)

Regulační systém: Elektronická regulace výstupní teploty s řízením chodu, 1x automatický a 1x ruční reset bezpečnostní termostat.

Přehled funkce: potrubní, regulace, sledování průtoku vzduchu, do 50°C, IP44, Ø160mm, integrovaný stykač

DDM 6 160 1.5 1ph FC/K PRE



Rozsah nastavení žádané hodnoty od -20°C do +10°C

Minimální rychlost 1,5 m/s
Rozsah nastavení žádané hodnoty od -20°C do +10°C
Integrovaný tlakový spínač

Elektrické napětí: 1/N/PE 230 V proud 6,6 A
Krytí: IP44
Maximální teplota vzduchu: 50°C
Maximální teplota oblast: 40°C
Topný výkon: 1,5 kW
Váha: 2,2 kg
Připojení: Ø160mm
Výrobce / Dodavatel: Airventus (UAB RAVADA)

Regulační systém: Elektronická regulace výstupní teploty s řízením chodu, 1x automatický a 1x ruční reset bezpečnostní termostat.

Přehled funkce: Ø160mm, sledování průtoku vzduchu, integrovaný stykač, potrubní, regulace, IP44, do 50°C

DDM 6 160 1.8 1ph FC/K PRE



Rozsah nastavení žádané hodnoty od -20°C do +10°C

Minimální rychlost 1,5 m/s
Rozsah nastavení žádané hodnoty od -20°C do +10°C
Integrovaný tlakový spínač

Elektrické napětí: 1/N/PE 230 V proud 7,9 A
Krytí: IP44
Maximální teplota vzduchu: 50°C
Maximální teplota oblast: 40°C
Topný výkon: 1,8 kW
Váha: 2,5 kg
Připojení: Ø160mm
Výrobce / Dodavatel: Airventus (UAB RAVADA)

Regulační systém: Elektronická regulace výstupní teploty s řízením chodu, 1x automatický a 1x ruční reset bezpečnostní termostat.

Přehled funkce: potrubní, regulace, sledování průtoku vzduchu, do 50°C, IP44, Ø160mm, integrovaný stykač

DDM 6 160 2.0 1ph FC/K PRE



Rozsah nastavení žádané hodnoty od -20°C do +10°C

Minimální rychlost 1,5 m/s
Rozsah nastavení žádané hodnoty od -20°C do +10°C
Integrovaný tlakový spínač

Elektrické napětí: 1/N/PE 230 V proud 8,7 A
Krytí: IP44
Maximální teplota vzduchu: 50°C
Maximální teplota oblast: 40°C
Topný výkon: 2 kW
Váha: 2,5 kg
Připojení: Ø160mm
Výrobce / Dodavatel: Airventus (UAB RAVADA)

Regulační systém: Elektronická regulace výstupní teploty s řízením chodu, 1x automatický a 1x ruční reset bezpečnostní termostat.

Přehled funkce: sledování průtoku vzduchu, integrovaný stykač, Ø160mm, do 50°C, regulace, potrubní, IP44

Ohřivač elektrický

DDM 6 160 2.5 1ph FC/K PRE



Rozsah nastavení žádané hodnoty od -20°C do +10°C

Minimální rychlost 1,5 m/s
Rozsah nastavení žádané hodnoty od -20°C do +10°C
Integrovaný tlakový spínač

Elektrické napětí: 1/N/PE 230 V proud 10,9 A
Krytí: IP44
Maximální teplota vzduchu: 50°C
Maximální teplota oblast: 40°C
Topný výkon: 2,5 kW
Váha: 2,7 kg
Připojení: Ø160mm
Výrobce / Dodavatel: Airventus (UAB RAVADA)

Regulační systém: Elektronická regulace výstupní teploty s řízením chodu, 1x automatický a 1x ruční reset bezpečnostní termostat.

Přehled funkce: potrubní, regulace, sledování průtoku vzduchu, do 50°C, IP44, Ø160mm, integrovaný stykač

DDM 6 160 3.0 1ph FC/K PRE

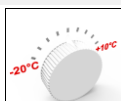

Rozsah nastavení žádané hodnoty od -20°C do +10°C

Minimální rychlost 1,5 m/s
Rozsah nastavení žádané hodnoty od -20°C do +10°C
Integrovaný tlakový spínač

Elektrické napětí: 1/N/PE 230 V proud 13,1 A
Krytí: IP44
Maximální teplota vzduchu: 50°C
Maximální teplota oblast: 40°C
Topný výkon: 3 kW
Váha: 2,7 kg
Připojení: Ø160mm
Výrobce / Dodavatel: Airventus (UAB RAVADA)

Regulační systém: Elektronická regulace výstupní teploty s řízením chodu, 1x automatický a 1x ruční reset bezpečnostní termostat.

Přehled funkce: Ø160mm, IP44, integrovaný stykač, sledování průtoku vzduchu, potrubní, regulace, do 50°C

DDM 6 160 3.0 2ph FC/K PRE



Rozsah nastavení žádané hodnoty od -20°C do +10°C

Minimální rychlost 1,5 m/s
Rozsah nastavení žádané hodnoty od -20°C do +10°C
Integrovaný tlakový spínač

Elektrické napětí: 2/N/PE 400 V proud 5,4 A
Krytí: IP44
Maximální teplota vzduchu: 50°C
Maximální teplota oblast: 40°C
Topný výkon: 3 kW
Váha: 3 kg
Připojení: Ø160mm
Výrobce / Dodavatel: Airventus (UAB RAVADA)

Regulační systém: Elektronická regulace výstupní teploty s řízením chodu, 1x automatický a 1x ruční reset bezpečnostní termostat.

Přehled funkce: potrubní, regulace, sledování průtoku vzduchu, do 50°C, IP44, Ø160mm, integrovaný stykač

DDM 6 160 3.0 3ph FC/K PRE



Rozsah nastavení žádané hodnoty od -20°C do +10°C

Minimální rychlost 1,5 m/s
Integrovaný tlakový spínač
Rozsah nastavení žádané hodnoty od -20°C do +10°C

Elektrické napětí: 3/N/PE 400 V proud 4,4 A
Krytí: IP44
Maximální teplota vzduchu: 50°C
Maximální teplota oblast: 40°C
Topný výkon: 3 kW
Váha: 3 kg
Připojení: Ø160mm
Výrobce / Dodavatel: Airventus (UAB RAVADA)

Regulační systém: Elektronická regulace výstupní teploty s řízením chodu, 1x automatický a 1x ruční reset bezpečnostní termostat.

Přehled funkce: sledování průtoku vzduchu, integrovaný stykač, Ø160mm, do 50°C, regulace, potrubní, IP44

Ohřivač elektrický

DDM 6 160 5.0 1ph FC/K PRE

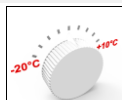

Rozsah nastavení žádané hodnoty od -20°C do +10°C

Minimální rychlost 1,5 m/s
Rozsah nastavení žádané hodnoty od -20°C do +10°C
Integrovaný tlakový spínač

Elektrické napětí: 1/N/PE 230 V proud 21,8 A
Krytí: IP44
Maximální teplota vzduchu: 50°C
Maximální teplota oblast: 40°C
Topný výkon: 5 kW
Váha: 3,2 kg
Připojení: Ø160mm
Výrobce / Dodavatel: Airventus (UAB RAVADA)

Regulační systém: Elektronická regulace výstupní teploty s řízením chodu, 1x automatický a 1x ruční reset bezpečnostní termostat.

Přehled funkce: potrubní, regulace, sledování průtoku vzduchu, do 50°C, IP44, Ø160mm, integrovaný stykač

DDM 6 160 4.5 2ph FC/K PRE

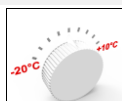

Rozsah nastavení žádané hodnoty od -20°C do +10°C

Minimální rychlost 1,5 m/s
Rozsah nastavení žádané hodnoty od -20°C do +10°C
Integrovaný tlakový spínač

Elektrické napětí: 2/N/PE 400 V proud 8 A
Krytí: IP44
Maximální teplota vzduchu: 50°C
Maximální teplota oblast: 40°C
Topný výkon: 4,5 kW
Váha: 3,1 kg
Připojení: Ø160mm
Výrobce / Dodavatel: Airventus (UAB RAVADA)

Regulační systém: Elektronická regulace výstupní teploty s řízením chodu, 1x automatický a 1x ruční reset bezpečnostní termostat.

Přehled funkce: IP44, Ø160mm, integrovaný stykač, sledování průtoku vzduchu, regulace, potrubní, do 50°C

DDM 6 160 4.5 3ph FC/K PRE

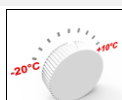

Rozsah nastavení žádané hodnoty od -20°C do +10°C

Minimální rychlost 1,5 m/s
Rozsah nastavení žádané hodnoty od -20°C do +10°C
Integrovaný tlakový spínač

Elektrické napětí: 3/N/PE 400 V proud 6,5 A
Krytí: IP44
Maximální teplota vzduchu: 50°C
Maximální teplota oblast: 40°C
Topný výkon: 4,5 kW
Váha: 3,2 kg
Připojení: Ø160mm
Výrobce / Dodavatel: Airventus (UAB RAVADA)

Regulační systém: Elektronická regulace výstupní teploty s řízením chodu, 1x automatický a 1x ruční reset bezpečnostní termostat.

Přehled funkce: potrubní, regulace, sledování průtoku vzduchu, do 50°C, IP44, Ø160mm, integrovaný stykač

DDM 6 160 6.0 2ph FC/K PRE

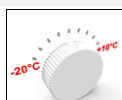

Rozsah nastavení žádané hodnoty od -20°C do +10°C

Minimální rychlost 1,5 m/s
Rozsah nastavení žádané hodnoty od -20°C do +10°C
Integrovaný tlakový spínač

Elektrické napětí: 2/N/PE 400 V proud 10,7 A
Krytí: IP44
Maximální teplota vzduchu: 50°C
Maximální teplota oblast: 40°C
Topný výkon: 6 kW
Váha: 3,5 kg
Připojení: Ø160mm
Výrobce / Dodavatel: Airventus (UAB RAVADA)

Regulační systém: Elektronická regulace výstupní teploty s řízením chodu, 1x automatický a 1x ruční reset bezpečnostní termostat.

Přehled funkce: Ø160mm, integrovaný stykač, IP44, sledování průtoku vzduchu, regulace, potrubní, do 50°C

Ohřivač elektrický

DDM 6 160 6.0 3ph FC/K PRE



Rozsah nastavení žádané hodnoty od -20°C do +10°C

Minimální rychlost 1,5 m/s
Rozsah nastavení žádané hodnoty od -20°C do +10°C
Integrovaný tlakový spínač

Elektrické napětí: 3/N/PE 400 V proud 8,7 A
Krytí: IP44
Maximální teplota vzduchu: 50°C
Maximální teplota oblast: 40°C
Topný výkon: 6 kW
Váha: 3,5 kg
Připojení: Ø160mm
Výrobce / Dodavatel: Airventus (UAB RAVADA)

Regulační systém: Elektronická regulace výstupní teploty s řízením chodu, 1x automatický a 1x ruční reset bezpečnostní termostat.

Přehled funkce: Ø160mm, potrubní, integrovaný stykač, IP44, do 50°C, sledování průtoku vzduchu, regulace

DDM 6 200 0.3 1ph FC/K PRE

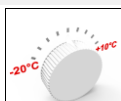

Rozsah nastavení žádané hodnoty od -20°C do +10°C

Minimální rychlost 1,5 m/s
Rozsah nastavení žádané hodnoty od -20°C do +10°C
Integrovaný tlakový spínač

Elektrické napětí: 1/N/PE 230 V proud 1,4 A
Krytí: IP44
Maximální teplota vzduchu: 50°C
Maximální teplota oblast: 40°C
Topný výkon: 0,3 kW
Váha: 3 kg
Připojení: Ø200mm
Výrobce / Dodavatel: Airventus (UAB RAVADA)

Regulační systém: Elektronická regulace výstupní teploty s řízením chodu, 1x automatický a 1x ruční reset bezpečnostní termostat.

Přehled funkce: regulace, sledování průtoku vzduchu, do 50°C, IP44, Ø200mm, integrovaný stykač, potrubní

DDM 6 200 0.6 1ph FC/K PRE



Rozsah nastavení žádané hodnoty od -20°C do +10°C

Minimální rychlost 1,5 m/s
Rozsah nastavení žádané hodnoty od -20°C do +10°C
Integrovaný tlakový spínač

Elektrické napětí: 1/N/PE 230 V proud 2,7 A
Krytí: IP44
Maximální teplota vzduchu: 50°C
Maximální teplota oblast: 40°C
Topný výkon: 0,6 kW
Váha: 3 kg
Připojení: Ø200mm
Výrobce / Dodavatel: Airventus (UAB RAVADA)

Regulační systém: Elektronická regulace výstupní teploty s řízením chodu, 1x automatický a 1x ruční reset bezpečnostní termostat.

Přehled funkce: IP44, Ø200mm, integrovaný stykač, sledování průtoku vzduchu, regulace, potrubní, do 50°C

DDM 6 200 1.0 1ph FC/K PRE



Rozsah nastavení žádané hodnoty od -20°C do +10°C

Minimální rychlost 1,5 m/s
Integrovaný tlakový spínač
Rozsah nastavení žádané hodnoty od -20°C do +10°C

Elektrické napětí: 1/N/PE 230 V proud 4,4 A
Krytí: IP44
Maximální teplota vzduchu: 50°C
Maximální teplota oblast: 40°C
Topný výkon: 1 kW
Váha: 3 kg
Připojení: Ø200mm
Výrobce / Dodavatel: Airventus (UAB RAVADA)

Regulační systém: Elektronická regulace výstupní teploty s řízením chodu, 1x automatický a 1x ruční reset bezpečnostní termostat.

Přehled funkce: potrubní, regulace, sledování průtoku vzduchu, do 50°C, IP44, Ø200mm, integrovaný stykač

Ohřivač elektrický

DDM 6 200 1.2 1ph FC/K PRE



Rozsah nastavení žádané hodnoty od -20°C do +10°C

Minimální rychlost 1,5 m/s
Rozsah nastavení žádané hodnoty od -20°C do +10°C
Integrovaný tlakový spínač

Elektrické napětí: 1/N/PE 230 V proud 5,3 A
Krytí: IP44
Maximální teplota vzduchu: 50°C
Maximální teplota oblast: 40°C
Topný výkon: 1,2 kW
Váha: 3 kg
Připojení: Ø200mm
Výrobce / Dodavatel: Airventus (UAB RAVADA)

Regulační systém: Elektronická regulace výstupní teploty s řízením chodu, 1x automatický a 1x ruční reset bezpečnostní termostat.

Přehled funkce: sledování průtoku vzduchu, integrovaný stykač, Ø200mm, do 50°C, regulace, potrubní, IP44

DDM 6 200 1.5 1ph FC/K PRE

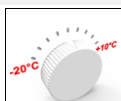

Rozsah nastavení žádané hodnoty od -20°C do +10°C

Minimální rychlost 1,5 m/s
Rozsah nastavení žádané hodnoty od -20°C do +10°C
Integrovaný tlakový spínač

Elektrické napětí: 1/N/PE 230 V proud 6,6 A
Krytí: IP44
Maximální teplota vzduchu: 50°C
Maximální teplota oblast: 40°C
Topný výkon: 1,5 kW
Váha: 3 kg
Připojení: Ø200mm
Výrobce / Dodavatel: Airventus (UAB RAVADA)

Regulační systém: Elektronická regulace výstupní teploty s řízením chodu, 1x automatický a 1x ruční reset bezpečnostní termostat.

Přehled funkce: potrubní, regulace, sledování průtoku vzduchu, do 50°C, IP44, Ø200mm, integrovaný stykač

DDM 6 200 1.8 1ph FC/K PRE



Rozsah nastavení žádané hodnoty od -20°C do +10°C

Minimální rychlost 1,5 m/s
Rozsah nastavení žádané hodnoty od -20°C do +10°C
Integrovaný tlakový spínač

Elektrické napětí: 1/N/PE 230 V proud 7,9 A
Krytí: IP44
Maximální teplota vzduchu: 50°C
Maximální teplota oblast: 40°C
Topný výkon: 1,8 kW
Váha: 3,9 kg
Připojení: Ø200mm
Výrobce / Dodavatel: Airventus (UAB RAVADA)

Regulační systém: Elektronická regulace výstupní teploty s řízením chodu, 1x automatický a 1x ruční reset bezpečnostní termostat.

Přehled funkce: IP44, Ø200mm, integrovaný stykač, sledování průtoku vzduchu, regulace, potrubní, do 50°C

DDM 6 200 2.0 1ph FC/K PRE



Rozsah nastavení žádané hodnoty od -20°C do +10°C

Minimální rychlost 1,5 m/s
Rozsah nastavení žádané hodnoty od -20°C do +10°C
Integrovaný tlakový spínač

Elektrické napětí: 1/N/PE 230 V proud 8,7 A
Krytí: IP44
Maximální teplota vzduchu: 50°C
Maximální teplota oblast: 40°C
Topný výkon: 2 kW
Váha: 3,9 kg
Připojení: Ø200mm
Výrobce / Dodavatel: Airventus (UAB RAVADA)

Regulační systém: Elektronická regulace výstupní teploty s řízením chodu, 1x automatický a 1x ruční reset bezpečnostní termostat.

Přehled funkce: potrubní, regulace, sledování průtoku vzduchu, do 50°C, IP44, Ø200mm, integrovaný stykač

Ohřivač elektrický

DDM 6 200 2.5 1ph FC/K PRE



Rozsah nastavení žádané hodnoty od -20°C do +10°C

Minimální rychlost 1,5 m/s
Rozsah nastavení žádané hodnoty od -20°C do +10°C
Integrovaný tlakový spínač

Elektrické napětí: 1/N/PE 230 V proud 10,9 A
Krytí: IP44
Maximální teplota vzduchu: 50°C
Maximální teplota oblast: 40°C
Topný výkon: 2,5 kW
Váha: 4,35 kg
Připojení: Ø200mm
Výrobce / Dodavatel: Airventus (UAB RAVADA)

Regulační systém: Elektronická regulace výstupní teploty s řízením chodu, 1x automatický a 1x ruční reset bezpečnostní termostat.

Přehled funkce: potrubní, regulace, sledování průtoku vzduchu, do 50°C, IP44, Ø200mm, integrovaný stykač

DDM 6 200 3.0 1ph FC/K PRE

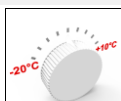

Rozsah nastavení žádané hodnoty od -20°C do +10°C

Minimální rychlost 1,5 m/s
Rozsah nastavení žádané hodnoty od -20°C do +10°C
Integrovaný tlakový spínač

Elektrické napětí: 1/N/PE 230 V proud 13,1 A
Krytí: IP44
Maximální teplota vzduchu: 50°C
Maximální teplota oblast: 40°C
Topný výkon: 3 kW
Váha: 4,35 kg
Připojení: Ø200mm
Výrobce / Dodavatel: Airventus (UAB RAVADA)

Regulační systém: Elektronická regulace výstupní teploty s řízením chodu, 1x automatický a 1x ruční reset bezpečnostní termostat.

Přehled funkce: Ø200mm, integrovaný stykač, IP44, sledování průtoku vzduchu, regulace, potrubní, do 50°C

DDM 6 200 3.0 2ph FC/K PRE



Rozsah nastavení žádané hodnoty od -20°C do +10°C

Minimální rychlost 1,5 m/s
Rozsah nastavení žádané hodnoty od -20°C do +10°C
Integrovaný tlakový spínač

Elektrické napětí: 2/N/PE 400 V proud 5,4 A
Krytí: IP44
Maximální teplota vzduchu: 50°C
Maximální teplota oblast: 40°C
Topný výkon: 3 kW
Váha: 4,5 kg
Připojení: Ø200mm
Výrobce / Dodavatel: Airventus (UAB RAVADA)

Regulační systém: Elektronická regulace výstupní teploty s řízením chodu, 1x automatický a 1x ruční reset bezpečnostní termostat.

Přehled funkce: Ø200mm, potrubní, integrovaný stykač, IP44, do 50°C, sledování průtoku vzduchu, regulace

DDM 6 200 3.0 3ph FC/K PRE



Rozsah nastavení žádané hodnoty od -20°C do +10°C

Minimální rychlost 1,5 m/s
Rozsah nastavení žádané hodnoty od -20°C do +10°C
Integrovaný tlakový spínač

Elektrické napětí: 3/N/PE 400 V proud 4,4 A
Krytí: IP44
Maximální teplota vzduchu: 50°C
Maximální teplota oblast: 40°C
Topný výkon: 3 kW
Váha: 4,5 kg
Připojení: Ø200mm
Výrobce / Dodavatel: Airventus (UAB RAVADA)

Regulační systém: Elektronická regulace výstupní teploty s řízením chodu, 1x automatický a 1x ruční reset bezpečnostní termostat.

Přehled funkce: regulace, sledování průtoku vzduchu, do 50°C, IP44, Ø200mm, integrovaný stykač, potrubní

Ohřivač elektrický

DDM 6 200 5.0 1ph FC/K PRE

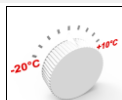

Rozsah nastavení žádané hodnoty od -20°C do +10°C

Minimální rychlost 1,5 m/s
Integrovaný tlakový spínač
Rozsah nastavení žádané hodnoty od -20°C do +10°C

Elektrické napětí: 1/N/PE 230 V proud 21,8 A
Krytí: IP44
Maximální teplota vzduchu: 50°C
Maximální teplota oblast: 40°C
Topný výkon: 5 kW
Váha: 4,9 kg
Připojení: Ø200mm
Výrobce / Dodavatel: Airventus (UAB RAVADA)

Regulační systém: Elektronická regulace výstupní teploty s řízením chodu, 1x automatický a 1x ruční reset bezpečnostní termostat.

Přehled funkce: sledování průtoku vzduchu, Ø200mm, integrovaný stykač, regulace, potrubní, IP44, do 50°C

DDM 6 200 4.5 2ph FC/K PRE

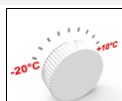

Rozsah nastavení žádané hodnoty od -20°C do +10°C

Minimální rychlost 1,5 m/s
Rozsah nastavení žádané hodnoty od -20°C do +10°C
Integrovaný tlakový spínač

Elektrické napětí: 2/N/PE 400 V proud 8 A
Krytí: IP44
Maximální teplota vzduchu: 50°C
Maximální teplota oblast: 40°C
Topný výkon: 4,5 kW
Váha: 4,8 kg
Připojení: Ø200mm
Výrobce / Dodavatel: Airventus (UAB RAVADA)

Regulační systém: Elektronická regulace výstupní teploty s řízením chodu, 1x automatický a 1x ruční reset bezpečnostní termostat.

Přehled funkce: potrubní, regulace, sledování průtoku vzduchu, do 50°C, IP44, Ø200mm, integrovaný stykač

DDM 6 200 4.5 3ph FC/K PRE

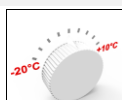

Rozsah nastavení žádané hodnoty od -20°C do +10°C

Minimální rychlost 1,5 m/s
Rozsah nastavení žádané hodnoty od -20°C do +10°C
Integrovaný tlakový spínač

Elektrické napětí: 3/N/PE 400 V proud 6,5 A
Krytí: IP44
Maximální teplota vzduchu: 50°C
Maximální teplota oblast: 40°C
Topný výkon: 4,5 kW
Váha: 4,8 kg
Připojení: Ø200mm
Výrobce / Dodavatel: Airventus (UAB RAVADA)

Regulační systém: Elektronická regulace výstupní teploty s řízením chodu, 1x automatický a 1x ruční reset bezpečnostní termostat.

Přehled funkce: sledování průtoku vzduchu, integrovaný stykač, Ø200mm, do 50°C, regulace, potrubní, IP44

DDM 6 200 6.0 1ph FC/K PRE

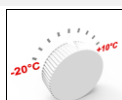

Rozsah nastavení žádané hodnoty od -20°C do +10°C

Minimální rychlost 1,5 m/s
Rozsah nastavení žádané hodnoty od -20°C do +10°C
Integrovaný tlakový spínač

Elektrické napětí: 1/N/PE 230 V proud 26,1 A
Krytí: IP44
Maximální teplota vzduchu: 50°C
Maximální teplota oblast: 40°C
Topný výkon: 6 kW
Váha: 5 kg
Připojení: Ø200mm
Výrobce / Dodavatel: Airventus (UAB RAVADA)

Regulační systém: Elektronická regulace výstupní teploty s řízením chodu, 1x automatický a 1x ruční reset bezpečnostní termostat.

Přehled funkce: potrubní, regulace, sledování průtoku vzduchu, do 50°C, IP44, Ø200mm, integrovaný stykač

Ohřivač elektrický

DDM 6 200 6.0 2ph FC/K PRE



Rozsah nastavení žádané hodnoty od -20°C do +10°C

Minimální rychlost 1,5 m/s
Rozsah nastavení žádané hodnoty od -20°C do +10°C
Integrovaný tlakový spínač

Elektrické napětí: 2/N/PE 400 V proud 10,7 A
Krytí: IP44
Maximální teplota vzduchu: 50°C
Maximální teplota oblast: 40°C
Topný výkon: 6 kW
Váha: 5 kg
Připojení: Ø200mm
Výrobce / Dodavatel: Airventus (UAB RAVADA)

Regulační systém: Elektronická regulace výstupní teploty s řízením chodu, 1x automatický a 1x ruční reset bezpečnostní termostat.

Přehled funkce: IP44, Ø200mm, integrovaný stykač, sledování průtoku vzduchu, regulace, potrubní, do 50°C

DDM 6 200 6.0 3ph FC/K PRE

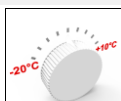

Rozsah nastavení žádané hodnoty od -20°C do +10°C

Minimální rychlost 1,5 m/s
Rozsah nastavení žádané hodnoty od -20°C do +10°C
Integrovaný tlakový spínač

Elektrické napětí: 3/N/PE 400 V proud 8,7 A
Krytí: IP44
Maximální teplota vzduchu: 50°C
Maximální teplota oblast: 40°C
Topný výkon: 6 kW
Váha: 5 kg
Připojení: Ø200mm
Výrobce / Dodavatel: Airventus (UAB RAVADA)

Regulační systém: Elektronická regulace výstupní teploty s řízením chodu, 1x automatický a 1x ruční reset bezpečnostní termostat.

Přehled funkce: potrubní, regulace, sledování průtoku vzduchu, do 50°C, IP44, Ø200mm, integrovaný stykač

DDM 6 200 9.0 3ph FC/K PRE



Rozsah nastavení žádané hodnoty od -20°C do +10°C

Minimální rychlost 1,5 m/s
Rozsah nastavení žádané hodnoty od -20°C do +10°C
Integrovaný tlakový spínač

Elektrické napětí: 3/N/PE 400 V proud 13 A
Krytí: IP44
Maximální teplota vzduchu: 50°C
Maximální teplota oblast: 40°C
Topný výkon: 9 kW
Váha: 5,4 kg
Připojení: Ø200mm
Výrobce / Dodavatel: Airventus (UAB RAVADA)

Regulační systém: Elektronická regulace výstupní teploty s řízením chodu, 1x automatický a 1x ruční reset bezpečnostní termostat.

Přehled funkce: Ø200mm, integrovaný stykač, IP44, sledování průtoku vzduchu, regulace, potrubní, do 50°C

DDM 6 250 0.3 1ph FC/K PRE



Rozsah nastavení žádané hodnoty od -20°C do +10°C

Minimální rychlost 1,5 m/s
Rozsah nastavení žádané hodnoty od -20°C do +10°C
Integrovaný tlakový spínač

Elektrické napětí: 1/N/PE 230 V proud 1,4 A
Krytí: IP44
Maximální teplota vzduchu: 50°C
Maximální teplota oblast: 40°C
Topný výkon: 0,3 kW
Váha: 3,1 kg
Připojení: Ø250mm
Výrobce / Dodavatel: Airventus (UAB RAVADA)

Regulační systém: Elektronická regulace výstupní teploty s řízením chodu, 1x automatický a 1x ruční reset bezpečnostní termostat.

Přehled funkce: Ø250mm, potrubní, integrovaný stykač, IP44, do 50°C, sledování průtoku vzduchu, regulace

Ohřivač elektrický

DDM 6 250 0.6 1ph FC/K PRE



Rozsah nastavení žádané hodnoty od -20°C do +10°C

Minimální rychlost 1,5 m/s
Integrovaný tlakový spínač
Rozsah nastavení žádané hodnoty od -20°C do +10°C

Elektrické napětí: 1/N/PE 230 V proud 2,7 A
Krytí: IP44
Maximální teplota vzduchu: 50°C
Maximální teplota oblast: 40°C
Topný výkon: 0,6 kW
Váha: 3,1 kg
Připojení: Ø250mm
Výrobce / Dodavatel: Airventus (UAB RAVADA)

Regulační systém: Elektronická regulace výstupní teploty s řízením chodu, 1x automatický a 1x ruční reset bezpečnostní termostat.

Přehled funkce: regulace, sledování průtoku vzduchu, do 50°C, IP44, Ø250mm, integrovaný stykač, potrubní

DDM 6 250 1.0 1ph FC/K PRE

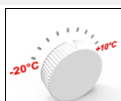

Rozsah nastavení žádané hodnoty od -20°C do +10°C

Minimální rychlost 1,5 m/s
Rozsah nastavení žádané hodnoty od -20°C do +10°C
Integrovaný tlakový spínač

Elektrické napětí: 1/N/PE 230 V proud 4,4 A
Krytí: IP44
Maximální teplota vzduchu: 50°C
Maximální teplota oblast: 40°C
Topný výkon: 1 kW
Váha: 3,1 kg
Připojení: Ø250mm
Výrobce / Dodavatel: Airventus (UAB RAVADA)

Regulační systém: Elektronická regulace výstupní teploty s řízením chodu, 1x automatický a 1x ruční reset bezpečnostní termostat.

Přehled funkce: Ø250mm, integrovaný stykač, IP44, sledování průtoku vzduchu, regulace, potrubní, do 50°C

DDM 6 250 1.2 1ph FC/K PRE



Rozsah nastavení žádané hodnoty od -20°C do +10°C

Minimální rychlost 1,5 m/s
Rozsah nastavení žádané hodnoty od -20°C do +10°C
Integrovaný tlakový spínač

Elektrické napětí: 1/N/PE 230 V proud 5,3 A
Krytí: IP44
Maximální teplota vzduchu: 50°C
Maximální teplota oblast: 40°C
Topný výkon: 1,2 kW
Váha: 3,1 kg
Připojení: Ø250mm
Výrobce / Dodavatel: Airventus (UAB RAVADA)

Regulační systém: Elektronická regulace výstupní teploty s řízením chodu, 1x automatický a 1x ruční reset bezpečnostní termostat.

Přehled funkce: potrubní, regulace, sledování průtoku vzduchu, do 50°C, IP44, Ø250mm, integrovaný stykač

DDM 6 250 1.5 1ph FC/K PRE



Rozsah nastavení žádané hodnoty od -20°C do +10°C

Minimální rychlost 1,5 m/s
Rozsah nastavení žádané hodnoty od -20°C do +10°C
Integrovaný tlakový spínač

Elektrické napětí: 1/N/PE 230 V proud 6,6 A
Krytí: IP44
Maximální teplota vzduchu: 50°C
Maximální teplota oblast: 40°C
Topný výkon: 1,5 kW
Váha: 3,6 kg
Připojení: Ø250mm
Výrobce / Dodavatel: Airventus (UAB RAVADA)

Regulační systém: Elektronická regulace výstupní teploty s řízením chodu, 1x automatický a 1x ruční reset bezpečnostní termostat.

Přehled funkce: sledování průtoku vzduchu, integrovaný stykač, Ø250mm, do 50°C, regulace, potrubní, IP44

Ohřivač elektrický

DDM 6 250 1.8 1ph FC/K PRE



Rozsah nastavení žádané hodnoty od -20°C do +10°C

Minimální rychlost 1,5 m/s
Rozsah nastavení žádané hodnoty od -20°C do +10°C
Integrovaný tlakový spínač

Elektrické napětí: 1/N/PE 230 V proud 7,9 A
Krytí: IP44
Maximální teplota vzduchu: 50°C
Maximální teplota oblast: 40°C
Topný výkon: 1,8 kW
Váha: 5,3 kg
Připojení: Ø250mm
Výrobce / Dodavatel: Airventus (UAB RAVADA)

Regulační systém: Elektronická regulace výstupní teploty s řízením chodu, 1x automatický a 1x ruční reset bezpečnostní termostat.

Přehled funkce: potrubní, regulace, sledování průtoku vzduchu, do 50°C, IP44, Ø250mm, integrovaný stykač

DDM 6 250 2.0 1ph FC/K PRE

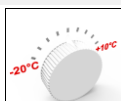

Rozsah nastavení žádané hodnoty od -20°C do +10°C

Minimální rychlost 1,5 m/s
Rozsah nastavení žádané hodnoty od -20°C do +10°C
Integrovaný tlakový spínač

Elektrické napětí: 1/N/PE 230 V proud 8,7 A
Krytí: IP44
Maximální teplota vzduchu: 50°C
Maximální teplota oblast: 40°C
Topný výkon: 2 kW
Váha: 5 kg
Připojení: Ø250mm
Výrobce / Dodavatel: Airventus (UAB RAVADA)

Regulační systém: Elektronická regulace výstupní teploty s řízením chodu, 1x automatický a 1x ruční reset bezpečnostní termostat.

Přehled funkce: IP44, integrovaný stykač, Ø250mm, sledování průtoku vzduchu, regulace, potrubní, do 50°C

DDM 6 250 2.5 1ph FC/K PRE



Rozsah nastavení žádané hodnoty od -20°C do +10°C

Minimální rychlost 1,5 m/s
Rozsah nastavení žádané hodnoty od -20°C do +10°C
Integrovaný tlakový spínač

Elektrické napětí: 1/N/PE 230 V proud 10,9 A
Krytí: IP44
Maximální teplota vzduchu: 50°C
Maximální teplota oblast: 40°C
Topný výkon: 2,5 kW
Váha: 5,2 kg
Připojení: Ø250mm
Výrobce / Dodavatel: Airventus (UAB RAVADA)

Regulační systém: Elektronická regulace výstupní teploty s řízením chodu, 1x automatický a 1x ruční reset bezpečnostní termostat.

Přehled funkce: Ø250mm, sledování průtoku vzduchu, integrovaný stykač, potrubní, regulace, IP44, do 50°C

DDM 6 250 3.0 1ph FC/K PRE



Rozsah nastavení žádané hodnoty od -20°C do +10°C

Minimální rychlost 1,5 m/s
Rozsah nastavení žádané hodnoty od -20°C do +10°C
Integrovaný tlakový spínač

Elektrické napětí: 1/N/PE 230 V proud 13,1 A
Krytí: IP44
Maximální teplota vzduchu: 50°C
Maximální teplota oblast: 40°C
Topný výkon: 3 kW
Váha: 4,4 kg
Připojení: Ø250mm
Výrobce / Dodavatel: Airventus (UAB RAVADA)

Regulační systém: Elektronická regulace výstupní teploty s řízením chodu, 1x automatický a 1x ruční reset bezpečnostní termostat.

Přehled funkce: potrubní, regulace, sledování průtoku vzduchu, do 50°C, IP44, Ø250mm, integrovaný stykač

Ohřivač elektrický

DDM 6 250 3.0 2ph FC/K PRE



Rozsah nastavení žádané hodnoty od -20°C do +10°C

Minimální rychlost 1,5 m/s
Rozsah nastavení žádané hodnoty od -20°C do +10°C
Integrovaný tlakový spínač

Elektrické napětí: 2/N/PE 400 V proud 5,4 A
Krytí: IP44
Maximální teplota vzduchu: 50°C
Maximální teplota oblast: 40°C
Topný výkon: 3 kW
Váha: 4,5 kg
Připojení: Ø250mm
Výrobce / Dodavatel: Airventus (UAB RAVADA)

Regulační systém: Elektronická regulace výstupní teploty s řízením chodu, 1x automatický a 1x ruční reset bezpečnostní termostat.

Přehled funkce: sledování průtoku vzduchu, integrovaný stykač, Ø250mm, do 50°C, regulace, potrubní, IP44

DDM 6 250 3.0 3ph FC/K PRE



Rozsah nastavení žádané hodnoty od -20°C do +10°C

Minimální rychlost 1,5 m/s
Rozsah nastavení žádané hodnoty od -20°C do +10°C
Integrovaný tlakový spínač

Elektrické napětí: 3/N/PE 400 V proud 4,4 A
Krytí: IP44
Maximální teplota vzduchu: 50°C
Maximální teplota oblast: 40°C
Topný výkon: 3 kW
Váha: 4,5 kg
Připojení: Ø250mm
Výrobce / Dodavatel: Airventus (UAB RAVADA)

Regulační systém: Elektronická regulace výstupní teploty s řízením chodu, 1x automatický a 1x ruční reset bezpečnostní termostat.

Přehled funkce: potrubní, regulace, sledování průtoku vzduchu, do 50°C, IP44, Ø250mm, integrovaný stykač

DDM 6 250 4.5 3ph FC/K PRE



Rozsah nastavení žádané hodnoty od -20°C do +10°C

Minimální rychlost 1,5 m/s
Rozsah nastavení žádané hodnoty od -20°C do +10°C
Integrovaný tlakový spínač

Elektrické napětí: 3/N/PE 400 V proud 6,5 A
Krytí: IP44
Maximální teplota vzduchu: 50°C
Maximální teplota oblast: 40°C
Topný výkon: 4,5 kW
Váha: 5,8 kg
Připojení: Ø250mm
Výrobce / Dodavatel: Airventus (UAB RAVADA)

Regulační systém: Elektronická regulace výstupní teploty s řízením chodu, 1x automatický a 1x ruční reset bezpečnostní termostat.

Přehled funkce: Ø250mm, IP44, integrovaný stykač, sledování průtoku vzduchu, potrubní, regulace, do 50°C

DDM 6 250 5.0 1ph FC/K PRE

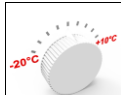

Rozsah nastavení žádané hodnoty od -20°C do +10°C

Minimální rychlost 1,5 m/s
Rozsah nastavení žádané hodnoty od -20°C do +10°C
Integrovaný tlakový spínač

Elektrické napětí: 1/N/PE 230 V proud 21,8 A
Krytí: IP44
Maximální teplota vzduchu: 50°C
Maximální teplota oblast: 40°C
Topný výkon: 5 kW
Váha: 6,5 kg
Připojení: Ø250mm
Výrobce / Dodavatel: Airventus (UAB RAVADA)

Regulační systém: Elektronická regulace výstupní teploty s řízením chodu, 1x automatický a 1x ruční reset bezpečnostní termostat.

Přehled funkce: potrubní, regulace, sledování průtoku vzduchu, do 50°C, IP44, Ø250mm, integrovaný stykač

Ohřivač elektrický

DDM 6 250 4.5 2ph FC/K PRE

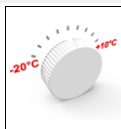

Rozsah nastavení žádané hodnoty od -20°C do +10°C

Minimální rychlost 1,5 m/s
Rozsah nastavení žádané hodnoty od -20°C do +10°C
Integrovaný tlakový spínač

Elektrické napětí: 2/N/PE 400 V proud 8 A

Krytí: IP44

Maximální teplota vzduchu: 50°C

Maximální teplota oblast: 40°C

Topný výkon: 4,5 kW

Váha: 5,82 kg

Připojení: Ø250mm

Výrobce / Dodavatel: Airventus (UAB RAVADA)

Regulační systém: Elektronická regulace výstupní teploty s řízením chodu, 1x automatický a 1x ruční reset bezpečnostní termostat.

Přehled funkce: sledování průtoku vzduchu, integrovaný stykač, Ø250mm, do 50°C, regulace, potrubní, IP44

DDM 6 250 6.0 1ph FC/K PRE

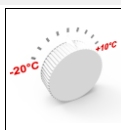

Rozsah nastavení žádané hodnoty od -20°C do +10°C

Minimální rychlost 1,5 m/s
Rozsah nastavení žádané hodnoty od -20°C do +10°C
Integrovaný tlakový spínač

Elektrické napětí: 1/N/PE 230 V proud 26,1 A

Krytí: IP44

Maximální teplota vzduchu: 50°C

Maximální teplota oblast: 40°C

Topný výkon: 6 kW

Váha: 7 kg

Připojení: Ø250mm

Výrobce / Dodavatel: Airventus (UAB RAVADA)

Regulační systém: Elektronická regulace výstupní teploty s řízením chodu, 1x automatický a 1x ruční reset bezpečnostní termostat.

Přehled funkce: potrubní, regulace, sledování průtoku vzduchu, do 50°C, IP44, Ø250mm, integrovaný stykač

DDM 6 250 6.0 2ph FC/K PRE

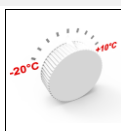

Rozsah nastavení žádané hodnoty od -20°C do +10°C

Minimální rychlost 1,5 m/s
Rozsah nastavení žádané hodnoty od -20°C do +10°C
Integrovaný tlakový spínač

Elektrické napětí: 2/N/PE 400 V proud 10,7 A

Krytí: IP44

Maximální teplota vzduchu: 50°C

Maximální teplota oblast: 40°C

Topný výkon: 6 kW

Váha: 7,1 kg

Připojení: Ø250mm

Výrobce / Dodavatel: Airventus (UAB RAVADA)

Regulační systém: Elektronická regulace výstupní teploty s řízením chodu, 1x automatický a 1x ruční reset bezpečnostní termostat.

Přehled funkce: IP44, Ø250mm, integrovaný stykač, sledování průtoku vzduchu, regulace, potrubní, do 50°C

DDM 6 250 6.0 3ph FC/K PRE

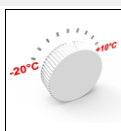

Rozsah nastavení žádané hodnoty od -20°C do +10°C

Minimální rychlost 1,5 m/s
Rozsah nastavení žádané hodnoty od -20°C do +10°C
Integrovaný tlakový spínač

Elektrické napětí: 3/N/PE 400 V proud 8,7 A

Krytí: IP44

Maximální teplota vzduchu: 50°C

Maximální teplota oblast: 40°C

Topný výkon: 6 kW

Váha: 7,1 kg

Připojení: Ø250mm

Výrobce / Dodavatel: Airventus (UAB RAVADA)

Regulační systém: Elektronická regulace výstupní teploty s řízením chodu, 1x automatický a 1x ruční reset bezpečnostní termostat.

Přehled funkce: potrubní, regulace, sledování průtoku vzduchu, do 50°C, IP44, Ø250mm, integrovaný stykač

Ohřivač elektrický

DDM 6 250 9.0 3ph FC/K PRE

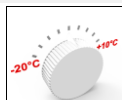

Rozsah nastavení žádané hodnoty od -20°C do +10°C

Minimální rychlost 1,5 m/s
Rozsah nastavení žádané hodnoty od -20°C do +10°C
Integrovaný tlakový spínač

Elektrické napětí: 3/N/PE 400 V proud 13 A
Krytí: IP44
Maximální teplota vzduchu: 50°C
Maximální teplota oblast: 40°C
Topný výkon: 9 kW
Váha: 7,1 kg
Připojení: Ø250mm
Výrobce / Dodavatel: Airventus (UAB RAVADA)

Regulační systém: Elektronická regulace výstupní teploty s řízením chodu, 1x automatický a 1x ruční reset bezpečnostní termostat.

Přehled funkce: Ø250mm, integrovaný stykač, IP44, sledování průtoku vzduchu, regulace, potrubní, do 50°C

DDM 6 250 12.0 3ph FC/K PRE

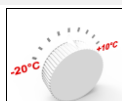

Rozsah nastavení žádané hodnoty od -20°C do +10°C

Minimální rychlost 1,5 m/s
Integrovaný tlakový spínač
Rozsah nastavení žádané hodnoty od -20°C do +10°C

Elektrické napětí: 3/N/PE 400 V proud 17,4 A
Krytí: IP44
Maximální teplota vzduchu: 50°C
Maximální teplota oblast: 40°C
Topný výkon: 12 kW
Váha: 8 kg
Připojení: Ø250mm
Výrobce / Dodavatel: Airventus (UAB RAVADA)

Regulační systém: Elektronická regulace výstupní teploty s řízením chodu, 1x automatický a 1x ruční reset bezpečnostní termostat.

Přehled funkce: Ø250mm, potrubní, integrovaný stykač, IP44, do 50°C, sledování průtoku vzduchu, regulace

DDM 6 250 15.0 3ph FC/K PRE

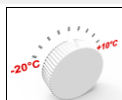

Rozsah nastavení žádané hodnoty od -20°C do +10°C

Minimální rychlost 1,5 m/s
Rozsah nastavení žádané hodnoty od -20°C do +10°C
Integrovaný tlakový spínač

Elektrické napětí: 3/N/PE 400 V proud 21,7 A
Krytí: IP44
Maximální teplota vzduchu: 50°C
Maximální teplota oblast: 40°C
Topný výkon: 15 kW
Váha: 8 kg
Připojení: Ø250mm
Výrobce / Dodavatel: Airventus (UAB RAVADA)

Regulační systém: Elektronická regulace výstupní teploty s řízením chodu, 1x automatický a 1x ruční reset bezpečnostní termostat.

Přehled funkce: regulace, sledování průtoku vzduchu, do 50°C, IP44, Ø250mm, integrovaný stykač, potrubní

DDM 6 315 0.3 1ph FC/K PRE

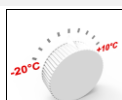

Rozsah nastavení žádané hodnoty od -20°C do +10°C

Minimální rychlost 1,5 m/s
Rozsah nastavení žádané hodnoty od -20°C do +10°C
Integrovaný tlakový spínač

Elektrické napětí: 1/N/PE 230 V proud 1,4 A
Krytí: IP44
Maximální teplota vzduchu: 50°C
Maximální teplota oblast: 40°C
Topný výkon: 0,3 kW
Váha: 4 kg
Připojení: Ø315mm
Výrobce / Dodavatel: Airventus (UAB RAVADA)

Regulační systém: Elektronická regulace výstupní teploty s řízením chodu, 1x automatický a 1x ruční reset bezpečnostní termostat.

Přehled funkce: IP44, Ø315mm, integrovaný stykač, sledování průtoku vzduchu, potrubní, regulace, do 50°C

Ohřivač elektrický

DDM 6 315 0.6 1ph FC/K PRE

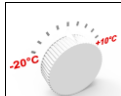

Rozsah nastavení žádané hodnoty od -20°C do +10°C

Minimální rychlost 1,5 m/s
Rozsah nastavení žádané hodnoty od -20°C do +10°C
Integrovaný tlakový spínač

Elektrické napětí: 1/N/PE 230 V proud 2,7 A
Krytí: IP44
Maximální teplota vzduchu: 50°C
Maximální teplota oblast: 40°C
Topný výkon: 0,6 kW
Váha: 4 kg
Připojení: Ø315mm
Výrobce / Dodavatel: Airventus (UAB RAVADA)

Regulační systém: Elektronická regulace výstupní teploty s řízením chodu, 1x automatický a 1x ruční reset bezpečnostní termostat.

Přehled funkce: potrubní, regulace, sledování průtoku vzduchu, do 50°C, IP44, Ø315mm, integrovaný stykač

DDM 6 315 1.0 1ph FC/K PRE



Rozsah nastavení žádané hodnoty od -20°C do +10°C

Minimální rychlost 1,5 m/s
Rozsah nastavení žádané hodnoty od -20°C do +10°C
Integrovaný tlakový spínač

Elektrické napětí: 1/N/PE 230 V proud 4,4 A
Krytí: IP44
Maximální teplota vzduchu: 50°C
Maximální teplota oblast: 40°C
Topný výkon: 1 kW
Váha: 4,5 kg
Připojení: Ø315mm
Výrobce / Dodavatel: Airventus (UAB RAVADA)

Regulační systém: Elektronická regulace výstupní teploty s řízením chodu, 1x automatický a 1x ruční reset bezpečnostní termostat.

Přehled funkce: sledování průtoku vzduchu, integrovaný stykač, Ø315mm, do 50°C, regulace, potrubní, IP44

DDM 6 315 1.2 1ph FC/K PRE



Rozsah nastavení žádané hodnoty od -20°C do +10°C

Minimální rychlost 1,5 m/s
Rozsah nastavení žádané hodnoty od -20°C do +10°C
Integrovaný tlakový spínač

Elektrické napětí: 1/N/PE 230 V proud 5,3 A
Krytí: IP44
Maximální teplota vzduchu: 50°C
Maximální teplota oblast: 40°C
Topný výkon: 1,2 kW
Váha: 4,5 kg
Připojení: Ø315mm
Výrobce / Dodavatel: Airventus (UAB RAVADA)

Regulační systém: Elektronická regulace výstupní teploty s řízením chodu, 1x automatický a 1x ruční reset bezpečnostní termostat.

Přehled funkce: potrubní, regulace, sledování průtoku vzduchu, do 50°C, IP44, Ø315mm, integrovaný stykač

DDM 6 315 1.5 1ph FC/K PRE



Rozsah nastavení žádané hodnoty od -20°C do +10°C

Minimální rychlost 1,5 m/s
Rozsah nastavení žádané hodnoty od -20°C do +10°C
Integrovaný tlakový spínač

Elektrické napětí: 1/N/PE 230 V proud 6,6 A
Krytí: IP44
Maximální teplota vzduchu: 50°C
Maximální teplota oblast: 40°C
Topný výkon: 1,5 kW
Váha: 4,5 kg
Připojení: Ø315mm
Výrobce / Dodavatel: Airventus (UAB RAVADA)

Regulační systém: Elektronická regulace výstupní teploty s řízením chodu, 1x automatický a 1x ruční reset bezpečnostní termostat.

Přehled funkce: IP44, Ø315mm, integrovaný stykač, sledování průtoku vzduchu, regulace, potrubní, do 50°C

Ohřivač elektrický

DDM 6 315 1.8 1ph FC/K PRE



Rozsah nastavení žádané hodnoty od -20°C do +10°C

Minimální rychlost 1,5 m/s
Rozsah nastavení žádané hodnoty od -20°C do +10°C
Integrovaný tlakový spínač

Elektrické napětí: 1/N/PE 230 V proud 7,9 A
Krytí: IP44
Maximální teplota vzduchu: 50°C
Maximální teplota oblast: 40°C
Topný výkon: 1,8 kW
Váha: 5,1 kg
Připojení: Ø315mm
Výrobce / Dodavatel: Airventus (UAB RAVADA)

Regulační systém: Elektronická regulace výstupní teploty s řízením chodu, 1x automatický a 1x ruční reset bezpečnostní termostat.

Přehled funkce: potrubní, regulace, sledování průtoku vzduchu, do 50°C, IP44, Ø315mm, integrovaný stykač

DDM 6 315 2.0 1ph FC/K PRE



Rozsah nastavení žádané hodnoty od -20°C do +10°C

Minimální rychlost 1,5 m/s
Integrovaný tlakový spínač
Rozsah nastavení žádané hodnoty od -20°C do +10°C

Elektrické napětí: 1/N/PE 230 V proud 8,7 A
Krytí: IP44
Maximální teplota vzduchu: 50°C
Maximální teplota oblast: 40°C
Topný výkon: 2 kW
Váha: 5,2 kg
Připojení: Ø315mm
Výrobce / Dodavatel: Airventus (UAB RAVADA)

Regulační systém: Elektronická regulace výstupní teploty s řízením chodu, 1x automatický a 1x ruční reset bezpečnostní termostat.

Přehled funkce: Ø315mm, integrovaný stykač, IP44, sledování průtoku vzduchu, regulace, potrubní, do 50°C

DDM 6 315 2.5 1ph FC/K PRE



Rozsah nastavení žádané hodnoty od -20°C do +10°C

Minimální rychlost 1,5 m/s
Rozsah nastavení žádané hodnoty od -20°C do +10°C
Integrovaný tlakový spínač

Elektrické napětí: 1/N/PE 230 V proud 10,9 A
Krytí: IP44
Maximální teplota vzduchu: 50°C
Maximální teplota oblast: 40°C
Topný výkon: 2,5 kW
Váha: 5,1 kg
Připojení: Ø315mm
Výrobce / Dodavatel: Airventus (UAB RAVADA)

Regulační systém: Elektronická regulace výstupní teploty s řízením chodu, 1x automatický a 1x ruční reset bezpečnostní termostat.

Přehled funkce: Ø315mm, potrubní, integrovaný stykač, IP44, do 50°C, sledování průtoku vzduchu, regulace

DDM 6 315 3.0 1ph FC/K PRE



Rozsah nastavení žádané hodnoty od -20°C do +10°C

Minimální rychlost 1,5 m/s
Rozsah nastavení žádané hodnoty od -20°C do +10°C
Integrovaný tlakový spínač

Elektrické napětí: 1/N/PE 230 V proud 13,1 A
Krytí: IP44
Maximální teplota vzduchu: 50°C
Maximální teplota oblast: 40°C
Topný výkon: 3 kW
Váha: 5,1 kg
Připojení: Ø315mm
Výrobce / Dodavatel: Airventus (UAB RAVADA)

Regulační systém: Elektronická regulace výstupní teploty s řízením chodu, 1x automatický a 1x ruční reset bezpečnostní termostat.

Přehled funkce: regulace, sledování průtoku vzduchu, do 50°C, IP44, Ø315mm, integrovaný stykač, potrubní

Ohřivač elektrický

DDM 6 315 3.0 2ph FC/K PRE

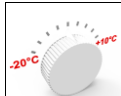

Rozsah nastavení žádané hodnoty od -20°C do +10°C

Minimální rychlost 1,5 m/s
Rozsah nastavení žádané hodnoty od -20°C do +10°C
Integrovaný tlakový spínač

Elektrické napětí: 2/N/PE 400 V proud 5,4 A
Krytí: IP44
Maximální teplota vzduchu: 50°C
Maximální teplota oblast: 40°C
Topný výkon: 3 kW
Váha: 5,1 kg
Připojení: Ø315mm
Výrobce / Dodavatel: Airventus (UAB RAVADA)

Regulační systém: Elektronická regulace výstupní teploty s řízením chodu, 1x automatický a 1x ruční reset bezpečnostní termostat.

Přehled funkce: sledování průtoku vzduchu, Ø315mm, integrovaný stykač, regulace, potrubní, IP44, do 50°C

DDM 6 315 3.0 3ph FC/K PRE



Rozsah nastavení žádané hodnoty od -20°C do +10°C

Minimální rychlost 1,5 m/s
Rozsah nastavení žádané hodnoty od -20°C do +10°C
Integrovaný tlakový spínač

Elektrické napětí: 3/N/PE 400 V proud 4,4 A
Krytí: IP44
Maximální teplota vzduchu: 50°C
Maximální teplota oblast: 40°C
Topný výkon: 3 kW
Váha: 5,1 kg
Připojení: Ø315mm
Výrobce / Dodavatel: Airventus (UAB RAVADA)

Regulační systém: Elektronická regulace výstupní teploty s řízením chodu, 1x automatický a 1x ruční reset bezpečnostní termostat.

Přehled funkce: potrubní, regulace, sledování průtoku vzduchu, do 50°C, IP44, Ø315mm, integrovaný stykač

DDM 6 315 4.5 1ph FC/K PRE

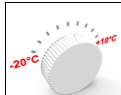

Rozsah nastavení žádané hodnoty od -20°C do +10°C

Minimální rychlost 1,5 m/s
Rozsah nastavení žádané hodnoty od -20°C do +10°C
Integrovaný tlakový spínač

Elektrické napětí: 1/N/PE 230 V proud 19,6 A
Krytí: IP44
Maximální teplota vzduchu: 50°C
Maximální teplota oblast: 40°C
Topný výkon: 4,5 kW
Váha: 6 kg
Připojení: Ø315mm
Výrobce / Dodavatel: Airventus (UAB RAVADA)

Regulační systém: Elektronická regulace výstupní teploty s řízením chodu, 1x automatický a 1x ruční reset bezpečnostní termostat.

Přehled funkce: sledování průtoku vzduchu, integrovaný stykač, Ø315mm, do 50°C, regulace, potrubní, IP44

DDM 6 315 5.0 1ph FC/K PRE



Rozsah nastavení žádané hodnoty od -20°C do +10°C

Minimální rychlost 1,5 m/s
Rozsah nastavení žádané hodnoty od -20°C do +10°C
Integrovaný tlakový spínač

Elektrické napětí: 1/N/PE 230 V proud 21,8 A
Krytí: IP44
Maximální teplota vzduchu: 50°C
Maximální teplota oblast: 40°C
Topný výkon: 5 kW
Váha: 6,2 kg
Připojení: Ø315mm
Výrobce / Dodavatel: Airventus (UAB RAVADA)

Regulační systém: Elektronická regulace výstupní teploty s řízením chodu, 1x automatický a 1x ruční reset bezpečnostní termostat.

Přehled funkce: potrubní, regulace, sledování průtoku vzduchu, do 50°C, IP44, Ø315mm, integrovaný stykač

Ohřivač elektrický

DDM 6 315 4.5 2ph FC/K PRE



Rozsah nastavení žádané hodnoty od -20°C do +10°C

Minimální rychlost 1,5 m/s
Rozsah nastavení žádané hodnoty od -20°C do +10°C
Integrovaný tlakový spínač

Elektrické napětí: 2/N/PE 400 V proud 8 A

Krytí: IP44

Maximální teplota vzduchu: 50°C

Maximální teplota oblast: 40°C

Topný výkon: 4,5 kW

Váha: 6,2 kg

Připojení: Ø315mm

Výrobce / Dodavatel: Airventus (UAB RAVADA)

Regulační systém: Elektronická regulace výstupní teploty s řízením chodu, 1x automatický a 1x ruční reset bezpečnostní termostat.

Přehled funkce: IP44, Ø315mm, integrovaný stykač, sledování průtoku vzduchu, regulace, potrubní, do 50°C

DDM 6 315 4.5 3ph FC/K PRE

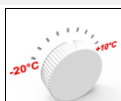

Rozsah nastavení žádané hodnoty od -20°C do +10°C

Minimální rychlost 1,5 m/s
Integrovaný tlakový spínač
Rozsah nastavení žádané hodnoty od -20°C do +10°C

Elektrické napětí: 3/N/PE 400 V proud 6,5 A

Krytí: IP44

Maximální teplota vzduchu: 50°C

Maximální teplota oblast: 40°C

Topný výkon: 4,5 kW

Váha: 6,2 kg

Připojení: Ø315mm

Výrobce / Dodavatel: Airventus (UAB RAVADA)

Regulační systém: Elektronická regulace výstupní teploty s řízením chodu, 1x automatický a 1x ruční reset bezpečnostní termostat.

Přehled funkce: potrubní, regulace, sledování průtoku vzduchu, do 50°C, IP44, Ø315mm, integrovaný stykač

DDM 6 315 6.0 1ph FC/K PRE



Rozsah nastavení žádané hodnoty od -20°C do +10°C

Minimální rychlost 1,5 m/s
Rozsah nastavení žádané hodnoty od -20°C do +10°C
Integrovaný tlakový spínač

Elektrické napětí: 1/N/PE 230 V proud 26,1 A

Krytí: IP44

Maximální teplota vzduchu: 50°C

Maximální teplota oblast: 40°C

Topný výkon: 6 kW

Váha: 7,3 kg

Připojení: Ø315mm

Výrobce / Dodavatel: Airventus (UAB RAVADA)

Regulační systém: Elektronická regulace výstupní teploty s řízením chodu, 1x automatický a 1x ruční reset bezpečnostní termostat.

Přehled funkce: Ø315mm, integrovaný stykač, IP44, sledování průtoku vzduchu, regulace, potrubní, do 50°C

DDM 6 315 6.0 2ph FC/K PRE



Rozsah nastavení žádané hodnoty od -20°C do +10°C

Minimální rychlost 1,5 m/s
Rozsah nastavení žádané hodnoty od -20°C do +10°C
Integrovaný tlakový spínač

Elektrické napětí: 2/N/PE 400 V proud 10,7 A

Krytí: IP44

Maximální teplota vzduchu: 50°C

Maximální teplota oblast: 40°C

Topný výkon: 6 kW

Váha: 7,5 kg

Připojení: Ø315mm

Výrobce / Dodavatel: Airventus (UAB RAVADA)

Regulační systém: Elektronická regulace výstupní teploty s řízením chodu, 1x automatický a 1x ruční reset bezpečnostní termostat.

Přehled funkce: Ø315mm, potrubní, integrovaný stykač, IP44, do 50°C, sledování průtoku vzduchu, regulace

Ohřivač elektrický

DDM 6 315 6.0 3ph FC/K PRE

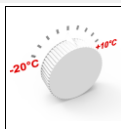

Rozsah nastavení žádané hodnoty od -20°C do +10°C

Minimální rychlost 1,5 m/s
Rozsah nastavení žádané hodnoty od -20°C do +10°C
Integrovaný tlakový spínač

Elektrické napětí: 3/N/PE 400 V proud 8,7 A
Krytí: IP44
Maximální teplota vzduchu: 50°C
Maximální teplota oblast: 40°C
Topný výkon: 6 kW
Váha: 8,1 kg
Připojení: Ø315mm
Výrobce / Dodavatel: Airventus (UAB RAVADA)

Regulační systém: Elektronická regulace výstupní teploty s řízením chodu, 1x automatický a 1x ruční reset bezpečnostní termostat.

Přehled funkce: regulace, sledování průtoku vzduchu, do 50°C, IP44, Ø315mm, integrovaný stykač, potrubní

DDM 6 315 9.0 3ph FC/K PRE

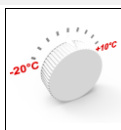

Rozsah nastavení žádané hodnoty od -20°C do +10°C

Minimální rychlost 1,5 m/s
Rozsah nastavení žádané hodnoty od -20°C do +10°C
Integrovaný tlakový spínač

Elektrické napětí: 3/N/PE 400 V proud 13 A
Krytí: IP44
Maximální teplota vzduchu: 50°C
Maximální teplota oblast: 40°C
Topný výkon: 9 kW
Váha: 8,5 kg
Připojení: Ø315mm
Výrobce / Dodavatel: Airventus (UAB RAVADA)

Regulační systém: Elektronická regulace výstupní teploty s řízením chodu, 1x automatický a 1x ruční reset bezpečnostní termostat.

Přehled funkce: do 50°C, Ø315mm, IP44, regulace, potrubní, integrovaný stykač, sledování průtoku vzduchu

DDM 6 315 12.0 3ph FC/K PRE

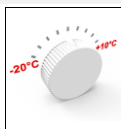

Rozsah nastavení žádané hodnoty od -20°C do +10°C

Minimální rychlost 1,5 m/s
Rozsah nastavení žádané hodnoty od -20°C do +10°C
Integrovaný tlakový spínač

Elektrické napětí: 3/N/PE 400 V proud 17,4 A
Krytí: IP44
Maximální teplota vzduchu: 50°C
Maximální teplota oblast: 40°C
Topný výkon: 12 kW
Váha: 9,6 kg
Připojení: Ø315mm
Výrobce / Dodavatel: Airventus (UAB RAVADA)

Regulační systém: Elektronická regulace výstupní teploty s řízením chodu, 1x automatický a 1x ruční reset bezpečnostní termostat.

Přehled funkce: potrubní, regulace, sledování průtoku vzduchu, do 50°C, IP44, Ø315mm, integrovaný stykač

DDM 6 315 15.0 3ph FC/K PRE

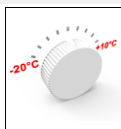

Rozsah nastavení žádané hodnoty od -20°C do +10°C

Minimální rychlost 1,5 m/s
Rozsah nastavení žádané hodnoty od -20°C do +10°C
Integrovaný tlakový spínač

Elektrické napětí: 3/N/PE 400 V proud 21,7 A
Krytí: IP44
Maximální teplota vzduchu: 50°C
Maximální teplota oblast: 40°C
Topný výkon: 15 kW
Váha: 10,1 kg
Připojení: Ø315mm
Výrobce / Dodavatel: Airventus (UAB RAVADA)

Regulační systém: Elektronická regulace výstupní teploty s řízením chodu, 1x automatický a 1x ruční reset bezpečnostní termostat.

Přehled funkce: sledování průtoku vzduchu, integrovaný stykač, Ø315mm, do 50°C, regulace, potrubní, IP44

Ohřivač elektrický

DDM 6 315 18.0 3ph FC/K PRE



Rozsah nastavení žádané hodnoty od -20°C do +10°C

Integrovaný tlakový spínač
Minimální rychlost 1,5 m/s
Rozsah nastavení žádané hodnoty od -20°C do +10°C

Elektrické napětí: 3/N/PE 400 V proud 26 A
Krytí: IP44
Maximální teplota vzduchu: 50°C
Maximální teplota oblast: 40°C
Topný výkon: 18 kW
Váha: 13 kg
Připojení: Ø315mm
Výrobce / Dodavatel: Airventus (UAB RAVADA)

Regulační systém: Elektronická regulace výstupní teploty s řízením chodu, 1x automatický a 1x ruční reset bezpečnostní termostat.

Přehled funkce: potrubní, regulace, sledování průtoku vzduchu, do 50°C, IP44, Ø315mm, integrovaný stykač

DDM 6 355 3.0 1ph FC/K PRE

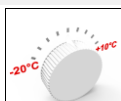

Rozsah nastavení žádané hodnoty od -20°C do +10°C

Integrovaný tlakový spínač
Minimální rychlost 1,5 m/s
Rozsah nastavení žádané hodnoty od -20°C do +10°C

Elektrické napětí: 1/N/PE 230 V proud 13,1 A
Krytí: IP44
Maximální teplota vzduchu: 50°C
Maximální teplota oblast: 40°C
Topný výkon: 3 kW
Váha: 5 kg
Připojení: Ø355mm
Výrobce / Dodavatel: Airventus (UAB RAVADA)

Regulační systém: Elektronická regulace výstupní teploty s řízením chodu, 1x automatický a 1x ruční reset bezpečnostní termostat.

Přehled funkce: IP44, Ø355mm, integrovaný stykač, sledování průtoku vzduchu, potrubní, regulace, do 50°C

DDM 6 355 3.0 2ph FC/K PRE



Rozsah nastavení žádané hodnoty od -20°C do +10°C

Minimální rychlost 1,5 m/s
Rozsah nastavení žádané hodnoty od -20°C do +10°C
Integrovaný tlakový spínač

Elektrické napětí: 2/N/PE 400 V proud 5,4 A
Krytí: IP44
Maximální teplota vzduchu: 50°C
Maximální teplota oblast: 40°C
Topný výkon: 3 kW
Váha: 5 kg
Připojení: Ø355mm
Výrobce / Dodavatel: Airventus (UAB RAVADA)

Regulační systém: Elektronická regulace výstupní teploty s řízením chodu, 1x automatický a 1x ruční reset bezpečnostní termostat.

Přehled funkce: potrubní, regulace, sledování průtoku vzduchu, do 50°C, IP44, Ø355mm, integrovaný stykač

DDM 6 355 3.0 3ph FC/K PRE



Rozsah nastavení žádané hodnoty od -20°C do +10°C

Minimální rychlost 1,5 m/s
Rozsah nastavení žádané hodnoty od -20°C do +10°C
Integrovaný tlakový spínač

Elektrické napětí: 3/N/PE 400 V proud 4,4 A
Krytí: IP44
Maximální teplota vzduchu: 50°C
Maximální teplota oblast: 40°C
Topný výkon: 3 kW
Váha: 5 kg
Připojení: Ø355mm
Výrobce / Dodavatel: Airventus (UAB RAVADA)

Regulační systém: Elektronická regulace výstupní teploty s řízením chodu, 1x automatický a 1x ruční reset bezpečnostní termostat.

Přehled funkce: Ø355mm, integrovaný stykač, IP44, sledování průtoku vzduchu, regulace, potrubní, do 50°C

Ohřivač elektrický

DDM 6 355 5.0 1ph FC/K PRE



Rozsah nastavení žádané hodnoty od -20°C do +10°C

Minimální rychlost 1,5 m/s
Rozsah nastavení žádané hodnoty od -20°C do +10°C
Integrovaný tlakový spínač

Elektrické napětí: 1/N/PE 230 V proud 21,8 A
Krytí: IP44
Maximální teplota vzduchu: 50°C
Maximální teplota oblast: 40°C
Topný výkon: 5 kW
Váha: 6,5 kg
Připojení: Ø355mm
Výrobce / Dodavatel: Airventus (UAB RAVADA)

Regulační systém: Elektronická regulace výstupní teploty s řízením chodu, 1x automatický a 1x ruční reset bezpečnostní termostat.

Přehled funkce: Ø355mm, potrubní, integrovaný stykač, IP44, do 50°C, sledování průtoku vzduchu, regulace

DDM 6 355 4.5 2ph FC/K PRE

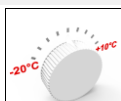

Rozsah nastavení žádané hodnoty od -20°C do +10°C

Minimální rychlost 1,5 m/s
Rozsah nastavení žádané hodnoty od -20°C do +10°C
Integrovaný tlakový spínač

Elektrické napětí: 2/N/PE 400 V proud 8 A
Krytí: IP44
Maximální teplota vzduchu: 50°C
Maximální teplota oblast: 40°C
Topný výkon: 4,5 kW
Váha: 6,5 kg
Připojení: Ø355mm
Výrobce / Dodavatel: Airventus (UAB RAVADA)

Regulační systém: Elektronická regulace výstupní teploty s řízením chodu, 1x automatický a 1x ruční reset bezpečnostní termostat.

Přehled funkce: regulace, sledování průtoku vzduchu, do 50°C, IP44, Ø355mm, integrovaný stykač, potrubní

DDM 6 355 4.5 3ph FC/K PRE



Rozsah nastavení žádané hodnoty od -20°C do +10°C

Minimální rychlost 1,5 m/s
Rozsah nastavení žádané hodnoty od -20°C do +10°C
Integrovaný tlakový spínač

Elektrické napětí: 3/N/PE 400 V proud 6,5 A
Krytí: IP44
Maximální teplota vzduchu: 50°C
Maximální teplota oblast: 40°C
Topný výkon: 4,5 kW
Váha: 6,5 kg
Připojení: Ø355mm
Výrobce / Dodavatel: Airventus (UAB RAVADA)

Regulační systém: Elektronická regulace výstupní teploty s řízením chodu, 1x automatický a 1x ruční reset bezpečnostní termostat.

Přehled funkce: Ø355mm, sledování průtoku vzduchu, integrovaný stykač, potrubní, IP44, regulace, do 50°C

DDM 6 355 6.0 1ph FC/K PRE



Rozsah nastavení žádané hodnoty od -20°C do +10°C

Minimální rychlost 1,5 m/s
Rozsah nastavení žádané hodnoty od -20°C do +10°C
Integrovaný tlakový spínač

Elektrické napětí: 1/N/PE 230 V proud 26,1 A
Krytí: IP44
Maximální teplota vzduchu: 50°C
Maximální teplota oblast: 40°C
Topný výkon: 6 kW
Váha: 7,5 kg
Připojení: Ø355mm
Výrobce / Dodavatel: Airventus (UAB RAVADA)

Regulační systém: Elektronická regulace výstupní teploty s řízením chodu, 1x automatický a 1x ruční reset bezpečnostní termostat.

Přehled funkce: potrubní, regulace, sledování průtoku vzduchu, do 50°C, IP44, Ø355mm, integrovaný stykač

Ohřivač elektrický

DDM 6 355 6.0 2ph FC/K PRE

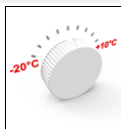

Rozsah nastavení žádané hodnoty od -20°C do +10°C

Minimální rychlost 1,5 m/s
Rozsah nastavení žádané hodnoty od -20°C do +10°C
Integrovaný tlakový spínač

Elektrické napětí: 2/N/PE 400 V proud 10,7 A
Krytí: IP44
Maximální teplota vzduchu: 50°C
Maximální teplota oblast: 40°C
Topný výkon: 6 kW
Váha: 7,5 kg
Připojení: Ø355mm
Výrobce / Dodavatel: Airventus (UAB RAVADA)

Regulační systém: Elektronická regulace výstupní teploty s řízením chodu, 1x automatický a 1x ruční reset bezpečnostní termostat.

Přehled funkce: Ø355mm, integrovaný stykač, IP44, sledování průtoku vzduchu, potrubní, regulace, do 50°C

DDM 6 355 6.0 3ph FC/K PRE

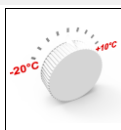

Rozsah nastavení žádané hodnoty od -20°C do +10°C

Minimální rychlost 1,5 m/s
Integrovaný tlakový spínač
Rozsah nastavení žádané hodnoty od -20°C do +10°C

Elektrické napětí: 3/N/PE 400 V proud 8,7 A
Krytí: IP44
Maximální teplota vzduchu: 50°C
Maximální teplota oblast: 40°C
Topný výkon: 6 kW
Váha: 7,5 kg
Připojení: Ø355mm
Výrobce / Dodavatel: Airventus (UAB RAVADA)

Regulační systém: Elektronická regulace výstupní teploty s řízením chodu, 1x automatický a 1x ruční reset bezpečnostní termostat.

Přehled funkce: Ø355mm, potrubní, integrovaný stykač, IP44, do 50°C, sledování průtoku vzduchu, regulace

DDM 6 355 9.0 3ph FC/K PRE

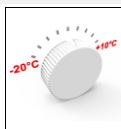

Rozsah nastavení žádané hodnoty od -20°C do +10°C

Minimální rychlost 1,5 m/s
Rozsah nastavení žádané hodnoty od -20°C do +10°C
Integrovaný tlakový spínač

Elektrické napětí: 3/N/PE 400 V proud 13 A
Krytí: IP44
Maximální teplota vzduchu: 50°C
Maximální teplota oblast: 40°C
Topný výkon: 9 kW
Váha: 8,5 kg
Připojení: Ø355mm
Výrobce / Dodavatel: Airventus (UAB RAVADA)

Regulační systém: Elektronická regulace výstupní teploty s řízením chodu, 1x automatický a 1x ruční reset bezpečnostní termostat.

Přehled funkce: regulace, sledování průtoku vzduchu, do 50°C, IP44, Ø355mm, integrovaný stykač, potrubní

DDM 6 355 12.0 3ph FC/K PRE

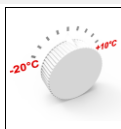

Rozsah nastavení žádané hodnoty od -20°C do +10°C

Minimální rychlost 1,5 m/s
Rozsah nastavení žádané hodnoty od -20°C do +10°C
Integrovaný tlakový spínač

Elektrické napětí: 3/N/PE 400 V proud 17,4 A
Krytí: IP44
Maximální teplota vzduchu: 50°C
Maximální teplota oblast: 40°C
Topný výkon: 12 kW
Váha: 11,5 kg
Připojení: Ø355mm
Výrobce / Dodavatel: Airventus (UAB RAVADA)

Regulační systém: Elektronická regulace výstupní teploty s řízením chodu, 1x automatický a 1x ruční reset bezpečnostní termostat.

Přehled funkce: IP44, Ø355mm, integrovaný stykač, sledování průtoku vzduchu, potrubní, regulace, do 50°C

Ohřivač elektrický

DDM 6 355 15.0 3ph FC/K PRE



Rozsah nastavení žádané hodnoty od -20°C do +10°C

Minimální rychlost 1,5 m/s
Rozsah nastavení žádané hodnoty od -20°C do +10°C
Integrovaný tlakový spínač

Elektrické napětí: 3/N/PE 400 V proud 21,7 A
Krytí: IP44
Maximální teplota vzduchu: 50°C
Maximální teplota oblast: 40°C
Topný výkon: 15 kW
Váha: 13,5 kg
Připojení: Ø355mm
Výrobce / Dodavatel: Airventus (UAB RAVADA)

Regulační systém: Elektronická regulace výstupní teploty s řízením chodu, 1x automatický a 1x ruční reset bezpečnostní termostat.

Přehled funkce: potrubní, regulace, sledování průtoku vzduchu, do 50°C, IP44, Ø355mm, integrovaný stykač

DDM 6 355 18.0 3ph FC/K PRE

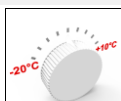

Rozsah nastavení žádané hodnoty od -20°C do +10°C

Minimální rychlost 1,5 m/s
Rozsah nastavení žádané hodnoty od -20°C do +10°C
Integrovaný tlakový spínač

Elektrické napětí: 3/N/PE 400 V proud 26 A
Krytí: IP44
Maximální teplota vzduchu: 50°C
Maximální teplota oblast: 40°C
Topný výkon: 18 kW
Váha: 15 kg
Připojení: Ø355mm
Výrobce / Dodavatel: Airventus (UAB RAVADA)

Regulační systém: Elektronická regulace výstupní teploty s řízením chodu, 1x automatický a 1x ruční reset bezpečnostní termostat.

Přehled funkce: sledování průtoku vzduchu, integrovaný stykač, Ø355mm, do 50°C, regulace, potrubní, IP44

DDM 6 400 0.6 1ph FC/K PRE



Rozsah nastavení žádané hodnoty od -20°C do +10°C

Minimální rychlost 1,5 m/s
Rozsah nastavení žádané hodnoty od -20°C do +10°C
Integrovaný tlakový spínač

Elektrické napětí: 1/N/PE 230 V proud 2,7 A
Krytí: IP44
Maximální teplota vzduchu: 50°C
Maximální teplota oblast: 40°C
Topný výkon: 0,6 kW
Váha: 5 kg
Připojení: Ø400mm
Výrobce / Dodavatel: Airventus (UAB RAVADA)

Regulační systém: Elektronická regulace výstupní teploty s řízením chodu, 1x automatický a 1x ruční reset bezpečnostní termostat.

Přehled funkce: potrubní, regulace, sledování průtoku vzduchu, do 50°C, IP44, Ø400mm, integrovaný stykač

DDM 6 400 1.0 1ph FC/K PRE



Rozsah nastavení žádané hodnoty od -20°C do +10°C

Minimální rychlost 1,5 m/s
Rozsah nastavení žádané hodnoty od -20°C do +10°C
Integrovaný tlakový spínač

Elektrické napětí: 1/N/PE 230 V proud 4,4 A
Krytí: IP44
Maximální teplota vzduchu: 50°C
Maximální teplota oblast: 40°C
Topný výkon: 1 kW
Váha: 5,1 kg
Připojení: Ø400mm
Výrobce / Dodavatel: Airventus (UAB RAVADA)

Regulační systém: Elektronická regulace výstupní teploty s řízením chodu, 1x automatický a 1x ruční reset bezpečnostní termostat.

Přehled funkce: potrubní, IP44, Ø400mm, integrovaný stykač, regulace, do 50°C, sledování průtoku vzduchu

Ohřivač elektrický

DDM 6 400 1.2 1ph FC/K PRE



Rozsah nastavení žádané hodnoty od -20°C do +10°C

Integrovaný tlakový spínač
Minimální rychlost 1,5 m/s
Rozsah nastavení žádané hodnoty od -20°C do +10°C

Elektrické napětí: 1/N/PE 230 V proud 5,3 A
Krytí: IP44
Maximální teplota vzduchu: 50°C
Maximální teplota oblast: 40°C
Topný výkon: 1,2 kW
Váha: 5,1 kg
Připojení: Ø400mm
Výrobce / Dodavatel: Airventus (UAB RAVADA)

Regulační systém: Elektronická regulace výstupní teploty s řízením chodu, 1x automatický a 1x ruční reset bezpečnostní termostat.

Přehled funkce: integrovaný stykač, potrubní, regulace, sledování průtoku vzduchu, do 50°C, IP44, Ø400mm

DDM 6 400 1.5 1ph FC/K PRE

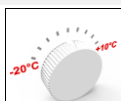

Rozsah nastavení žádané hodnoty od -20°C do +10°C

Integrovaný tlakový spínač
Minimální rychlost 1,5 m/s
Rozsah nastavení žádané hodnoty od -20°C do +10°C

Elektrické napětí: 1/N/PE 230 V proud 6,6 A
Krytí: IP44
Maximální teplota vzduchu: 50°C
Maximální teplota oblast: 40°C
Topný výkon: 1,5 kW
Váha: 5,1 kg
Připojení: Ø400mm
Výrobce / Dodavatel: Airventus (UAB RAVADA)

Regulační systém: Elektronická regulace výstupní teploty s řízením chodu, 1x automatický a 1x ruční reset bezpečnostní termostat.

Přehled funkce: Ø400mm, IP44, do 50°C, sledování průtoku vzduchu, potrubní, integrovaný stykač, regulace

DDM 6 400 2.0 1ph FC/K PRE



Rozsah nastavení žádané hodnoty od -20°C do +10°C

Minimální rychlost 1,5 m/s
Rozsah nastavení žádané hodnoty od -20°C do +10°C
Integrovaný tlakový spínač

Elektrické napětí: 1/N/PE 230 V proud 8,7 A
Krytí: IP44
Maximální teplota vzduchu: 50°C
Maximální teplota oblast: 40°C
Topný výkon: 2 kW
Váha: 5,1 kg
Připojení: Ø400mm
Výrobce / Dodavatel: Airventus (UAB RAVADA)

Regulační systém: Elektronická regulace výstupní teploty s řízením chodu, 1x automatický a 1x ruční reset bezpečnostní termostat.

Přehled funkce: IP44, integrovaný stykač, Ø400mm, do 50°C, sledování průtoku vzduchu, potrubní, regulace

DDM 6 400 2.5 1ph FC/K PRE



Rozsah nastavení žádané hodnoty od -20°C do +10°C

Minimální rychlost 1,5 m/s
Rozsah nastavení žádané hodnoty od -20°C do +10°C
Integrovaný tlakový spínač

Elektrické napětí: 1/N/PE 230 V proud 10,9 A
Krytí: IP44
Maximální teplota vzduchu: 50°C
Maximální teplota oblast: 40°C
Topný výkon: 2,5 kW
Váha: 5,5 kg
Připojení: Ø400mm
Výrobce / Dodavatel: Airventus (UAB RAVADA)

Regulační systém: Elektronická regulace výstupní teploty s řízením chodu, 1x automatický a 1x ruční reset bezpečnostní termostat.

Přehled funkce: potrubní, regulace, sledování průtoku vzduchu, do 50°C, IP44, Ø400mm, integrovaný stykač

Ohřivač elektrický

DDM 6 400 3.0 1ph FC/K PRE



Rozsah nastavení žádané hodnoty od -20°C do +10°C

Minimální rychlost 1,5 m/s
Rozsah nastavení žádané hodnoty od -20°C do +10°C
Integrovaný tlakový spínač

Elektrické napětí: 1/N/PE 230 V proud 13,1 A
Krytí: IP44
Maximální teplota vzduchu: 50°C
Maximální teplota oblast: 40°C
Topný výkon: 3 kW
Váha: 5,5 kg
Připojení: Ø400mm
Výrobce / Dodavatel: Airventus (UAB RAVADA)

Regulační systém: Elektronická regulace výstupní teploty s řízením chodu, 1x automatický a 1x ruční reset bezpečnostní termostat.

Přehled funkce: IP44, integrovaný stykač, Ø400mm, sledování průtoku vzduchu, potrubní, regulace, do 50°C

DDM 6 400 3.0 2ph FC/K PRE

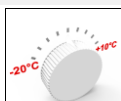

Rozsah nastavení žádané hodnoty od -20°C do +10°C

Minimální rychlost 1,5 m/s
Rozsah nastavení žádané hodnoty od -20°C do +10°C
Integrovaný tlakový spínač

Elektrické napětí: 2/N/PE 400 V proud 5,4 A
Krytí: IP44
Maximální teplota vzduchu: 50°C
Maximální teplota oblast: 40°C
Topný výkon: 3 kW
Váha: 5,5 kg
Připojení: Ø400mm
Výrobce / Dodavatel: Airventus (UAB RAVADA)

Regulační systém: Elektronická regulace výstupní teploty s řízením chodu, 1x automatický a 1x ruční reset bezpečnostní termostat.

Přehled funkce: potrubní, regulace, sledování průtoku vzduchu, do 50°C, IP44, Ø400mm, integrovaný stykač

DDM 6 400 3.0 3ph FC/K PRE



Rozsah nastavení žádané hodnoty od -20°C do +10°C

Minimální rychlost 1,5 m/s
Rozsah nastavení žádané hodnoty od -20°C do +10°C
Integrovaný tlakový spínač

Elektrické napětí: 3/N/PE 400 V proud 4,4 A
Krytí: IP44
Maximální teplota vzduchu: 50°C
Maximální teplota oblast: 40°C
Topný výkon: 3 kW
Váha: 5,5 kg
Připojení: Ø400mm
Výrobce / Dodavatel: Airventus (UAB RAVADA)

Regulační systém: Elektronická regulace výstupní teploty s řízením chodu, 1x automatický a 1x ruční reset bezpečnostní termostat.

Přehled funkce: sledování průtoku vzduchu, integrovaný stykač, Ø400mm, do 50°C, regulace, potrubní, IP44

DDM 6 400 5.0 1ph FC/K PRE



Rozsah nastavení žádané hodnoty od -20°C do +10°C

Minimální rychlost 1,5 m/s
Rozsah nastavení žádané hodnoty od -20°C do +10°C
Integrovaný tlakový spínač

Elektrické napětí: 1/N/PE 230 V proud 21,8 A
Krytí: IP44
Maximální teplota vzduchu: 50°C
Maximální teplota oblast: 40°C
Topný výkon: 5 kW
Váha: 7,1 kg
Připojení: Ø400mm
Výrobce / Dodavatel: Airventus (UAB RAVADA)

Regulační systém: Elektronická regulace výstupní teploty s řízením chodu, 1x automatický a 1x ruční reset bezpečnostní termostat.

Přehled funkce: potrubní, regulace, sledování průtoku vzduchu, do 50°C, IP44, Ø400mm, integrovaný stykač

Ohřivač elektrický

DDM 6 400 4.5 2ph FC/K PRE

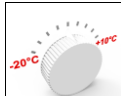

Rozsah nastavení žádané hodnoty od -20°C do +10°C

Integrovaný tlakový spínač
Minimální rychlost 1,5 m/s
Rozsah nastavení žádané hodnoty od -20°C do +10°C

Elektrické napětí: 2/N/PE 400 V proud 8 A

Krytí: IP44

Maximální teplota vzduchu: 50°C

Maximální teplota oblast: 40°C

Topný výkon: 4,5 kW

Váha: 7,1 kg

Připojení: Ø400mm

Výrobce / Dodavatel: Airventus (UAB RAVADA)

Regulační systém: Elektronická regulace výstupní teploty s řízením chodu, 1x automatický a 1x ruční reset bezpečnostní termostat.

Přehled funkce: regulace, Ø400mm, integrovaný stykač, IP44, potrubní, do 50°C, sledování průtoku vzduchu

DDM 6 400 4.5 3ph FC/K PRE



Rozsah nastavení žádané hodnoty od -20°C do +10°C

Integrovaný tlakový spínač
Minimální rychlost 1,5 m/s
Rozsah nastavení žádané hodnoty od -20°C do +10°C

Elektrické napětí: 3/N/PE 400 V proud 6,5 A

Krytí: IP44

Maximální teplota vzduchu: 50°C

Maximální teplota oblast: 40°C

Topný výkon: 4,5 kW

Váha: 7,1 kg

Připojení: Ø400mm

Výrobce / Dodavatel: Airventus (UAB RAVADA)

Regulační systém: Elektronická regulace výstupní teploty s řízením chodu, 1x automatický a 1x ruční reset bezpečnostní termostat.

Přehled funkce: potrubní, regulace, sledování průtoku vzduchu, do 50°C, IP44, Ø400mm, integrovaný stykač

DDM 6 400 6.0 2ph FC/K PRE



Rozsah nastavení žádané hodnoty od -20°C do +10°C

Minimální rychlost 1,5 m/s
Rozsah nastavení žádané hodnoty od -20°C do +10°C
Integrovaný tlakový spínač

Elektrické napětí: 2/N/PE 400 V proud 10,7 A

Krytí: IP44

Maximální teplota vzduchu: 50°C

Maximální teplota oblast: 40°C

Topný výkon: 6 kW

Váha: 8,1 kg

Připojení: Ø400mm

Výrobce / Dodavatel: Airventus (UAB RAVADA)

Regulační systém: Elektronická regulace výstupní teploty s řízením chodu, 1x automatický a 1x ruční reset bezpečnostní termostat.

Přehled funkce: sledování průtoku vzduchu, integrovaný stykač, Ø400mm, do 50°C, regulace, potrubní, IP44

DDM 6 400 6.0 3ph FC/K PRE



Rozsah nastavení žádané hodnoty od -20°C do +10°C

Minimální rychlost 1,5 m/s
Rozsah nastavení žádané hodnoty od -20°C do +10°C
Integrovaný tlakový spínač

Elektrické napětí: 3/N/PE 400 V proud 8,7 A

Krytí: IP44

Maximální teplota vzduchu: 50°C

Maximální teplota oblast: 40°C

Topný výkon: 6 kW

Váha: 8,1 kg

Připojení: Ø400mm

Výrobce / Dodavatel: Airventus (UAB RAVADA)

Regulační systém: Elektronická regulace výstupní teploty s řízením chodu, 1x automatický a 1x ruční reset bezpečnostní termostat.

Přehled funkce: potrubní, regulace, sledování průtoku vzduchu, do 50°C, IP44, Ø400mm, integrovaný stykač

Ohřivač elektrický

DDM 6 400 9.0 3ph FC/K PRE



Rozsah nastavení žádané hodnoty od -20°C do +10°C

Integrovaný tlakový spínač
Minimální rychlost 1,5 m/s
Rozsah nastavení žádané hodnoty od -20°C do +10°C

Elektrické napětí: 3/N/PE 400 V proud 13 A
Krytí: IP44
Maximální teplota vzduchu: 50°C
Maximální teplota oblast: 40°C
Topný výkon: 9 kW
Váha: 8,1 kg
Připojení: Ø400mm
Výrobce / Dodavatel: Airventus (UAB RAVADA)

Regulační systém: Elektronická regulace výstupní teploty s řízením chodu, 1x automatický a 1x ruční reset bezpečnostní termostat.

Přehled funkce: do 50°C, IP44, Ø400mm, regulace, potrubní, integrovaný stykač, sledování průtoku vzduchu

DDM 6 400 12.0 3ph FC/K PRE

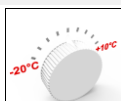

Rozsah nastavení žádané hodnoty od -20°C do +10°C

Integrovaný tlakový spínač
Minimální rychlost 1,5 m/s
Rozsah nastavení žádané hodnoty od -20°C do +10°C

Elektrické napětí: 3/N/PE 400 V proud 17,4 A
Krytí: IP44
Maximální teplota vzduchu: 50°C
Maximální teplota oblast: 40°C
Topný výkon: 12 kW
Váha: 13,1 kg
Připojení: Ø400mm
Výrobce / Dodavatel: Airventus (UAB RAVADA)

Regulační systém: Elektronická regulace výstupní teploty s řízením chodu, 1x automatický a 1x ruční reset bezpečnostní termostat.

Přehled funkce: potrubní, regulace, sledování průtoku vzduchu, do 50°C, IP44, Ø400mm, integrovaný stykač

DDM 6 400 15.0 3ph FC/K PRE



Rozsah nastavení žádané hodnoty od -20°C do +10°C

Minimální rychlost 1,5 m/s
Rozsah nastavení žádané hodnoty od -20°C do +10°C
Integrovaný tlakový spínač

Elektrické napětí: 3/N/PE 400 V proud 21,7 A
Krytí: IP44
Maximální teplota vzduchu: 50°C
Maximální teplota oblast: 40°C
Topný výkon: 15 kW
Váha: 14,1 kg
Připojení: Ø400mm
Výrobce / Dodavatel: Airventus (UAB RAVADA)

Regulační systém: Elektronická regulace výstupní teploty s řízením chodu, 1x automatický a 1x ruční reset bezpečnostní termostat.

Přehled funkce: IP44, Ø400mm, do 50°C, regulace, potrubní, integrovaný stykač, sledování průtoku vzduchu

DDM 6 400 18.0 3ph FC/K PRE



Rozsah nastavení žádané hodnoty od -20°C do +10°C

Minimální rychlost 1,5 m/s
Rozsah nastavení žádané hodnoty od -20°C do +10°C
Integrovaný tlakový spínač

Elektrické napětí: 3/N/PE 400 V proud 26 A
Krytí: IP44
Maximální teplota vzduchu: 50°C
Maximální teplota oblast: 40°C
Topný výkon: 18 kW
Váha: 15,1 kg
Připojení: Ø400mm
Výrobce / Dodavatel: Airventus (UAB RAVADA)

Regulační systém: Elektronická regulace výstupní teploty s řízením chodu, 1x automatický a 1x ruční reset bezpečnostní termostat.

Přehled funkce: IP44, Ø400mm, do 50°C, sledování průtoku vzduchu, regulace, potrubní, integrovaný stykač

Ohřivač elektrický

DDM 6 400 24.0 3ph FC/K PRE



Rozsah
nastavení
žádané hodnoty
od -20°C do
+10°C

Integrovaný tlakový spínač
Minimální rychlost 1,5 m/s
Rozsah nastavení žádané hodnoty od -20°C do +10°C

Elektrické napětí: 3/N/PE 400 V proud 34,7 A
Krytí: IP44
Maximální teplota vzduchu: 50°C
Maximální teplota oblast: 40°C
Topný výkon: 24 kW
Váha: 18 kg
Připojení: Ø400mm
Výrobce / Dodavatel: Airventus (UAB RAVADA)

Regulační systém: Elektronická regulace výstupní teploty s řízením chodu, 1x automatický a 1x ruční reset bezpečnostní termostat.

Přehled funkce: integrovaný stykač, potrubní, regulace, sledování průtoku vzduchu, do 50°C, IP44, Ø400mm

Ohřivač elektrický

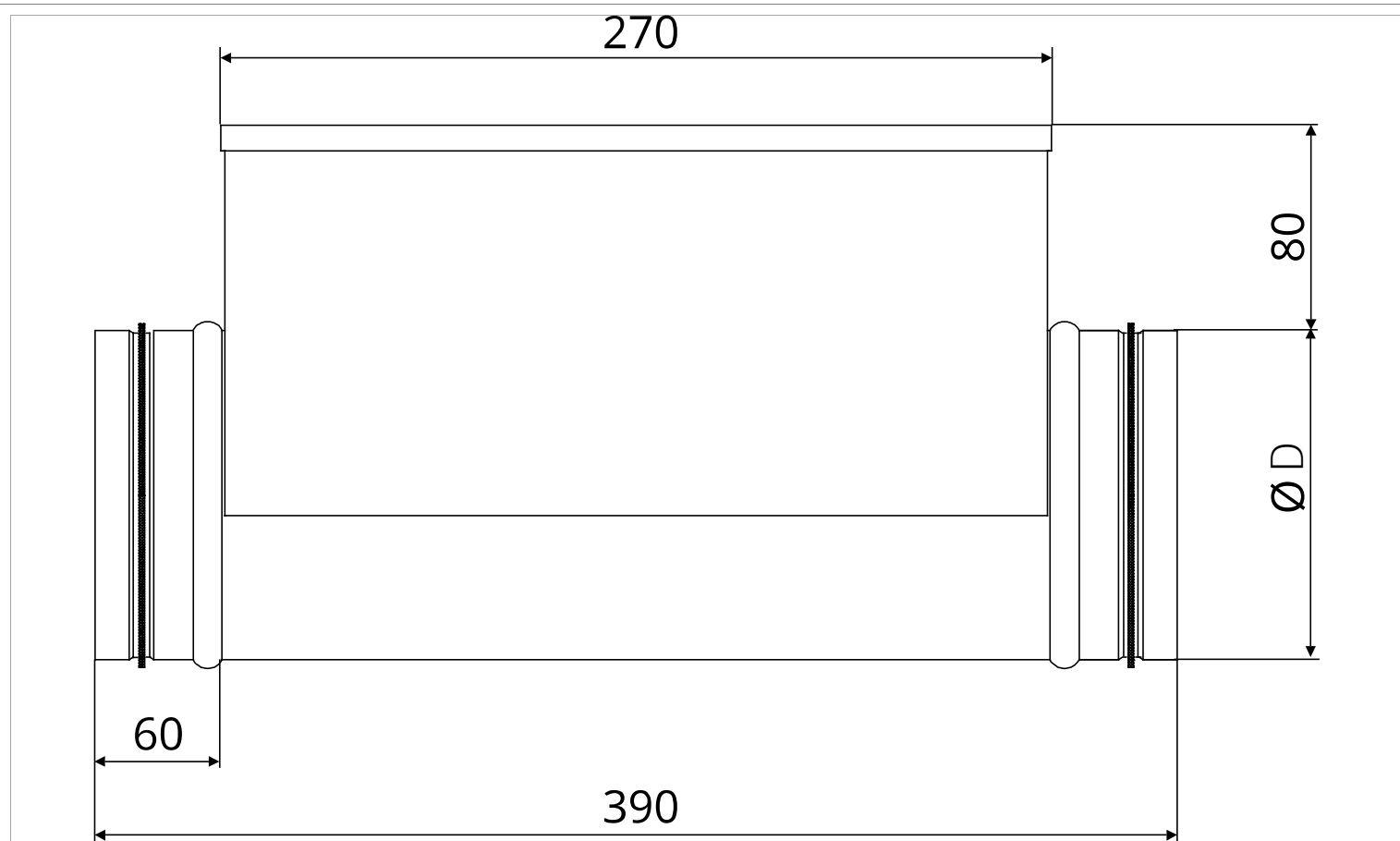

DDM rozměry

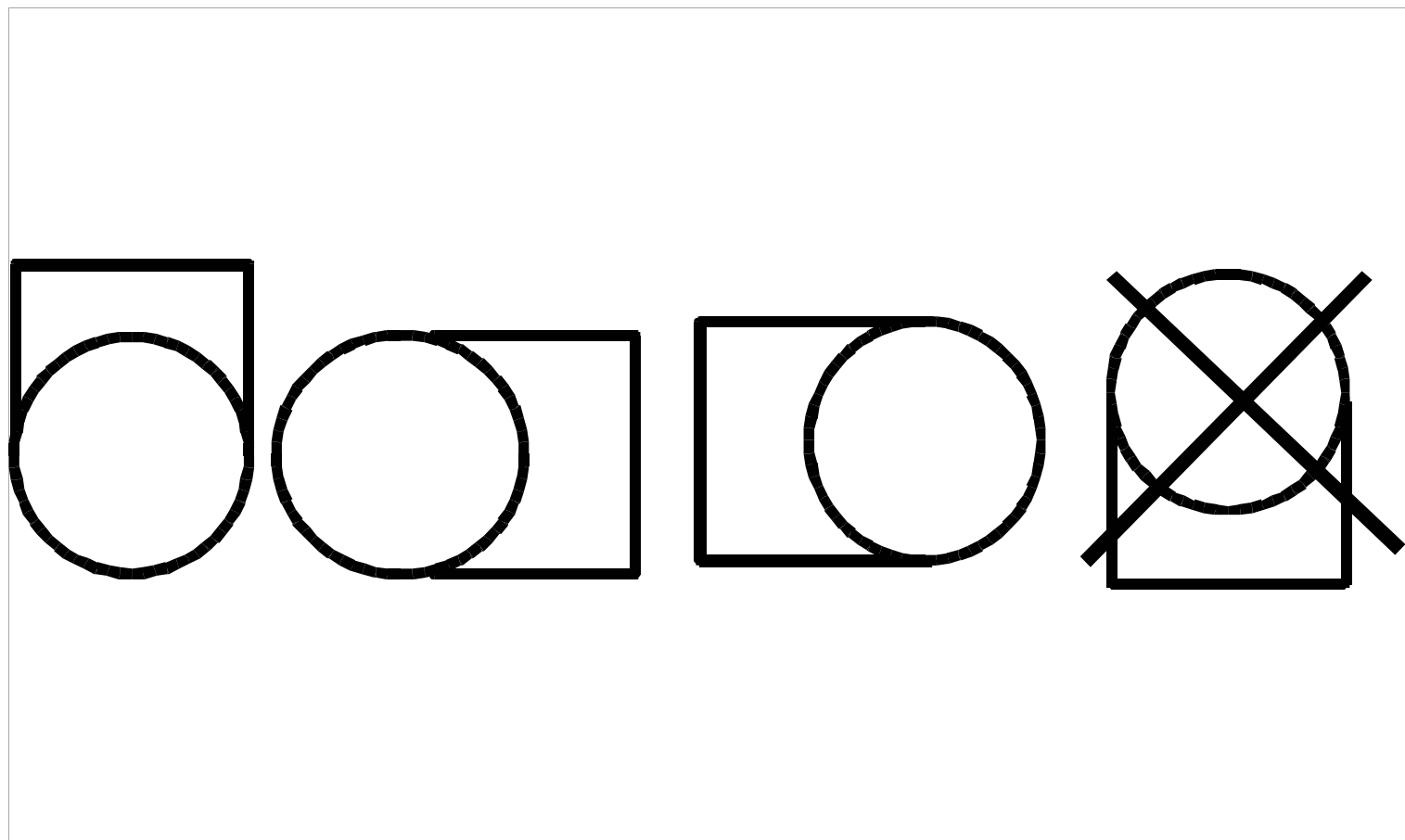

EKA instalace možností

Ohřivač elektrický

Možnost 1: Použijte ohřivač k ovládnání teploty přívodu čerstvého vzduchu do jednotky.

DDM 6 ... FC/K PRE

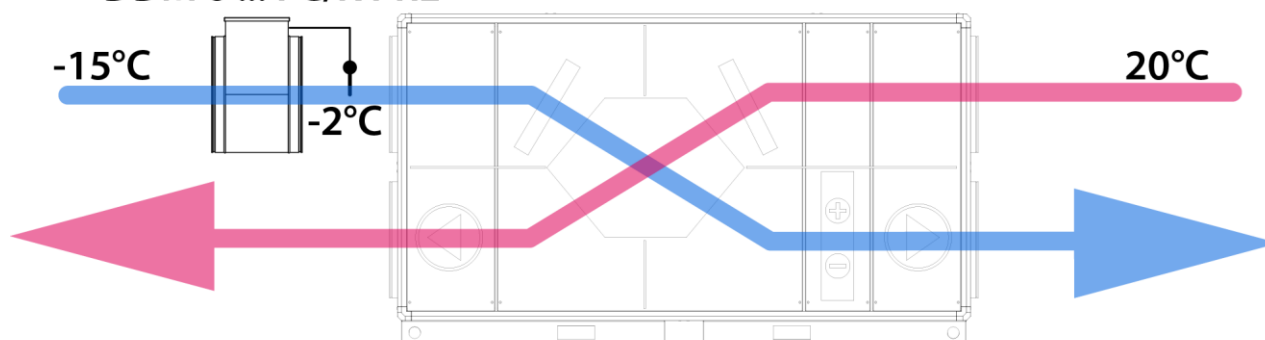

Možnost 2: Použijte ohřivač k ovládnání teploty výstupního vzduchu z jednotky.

DDM 6 ... FC/K PRE

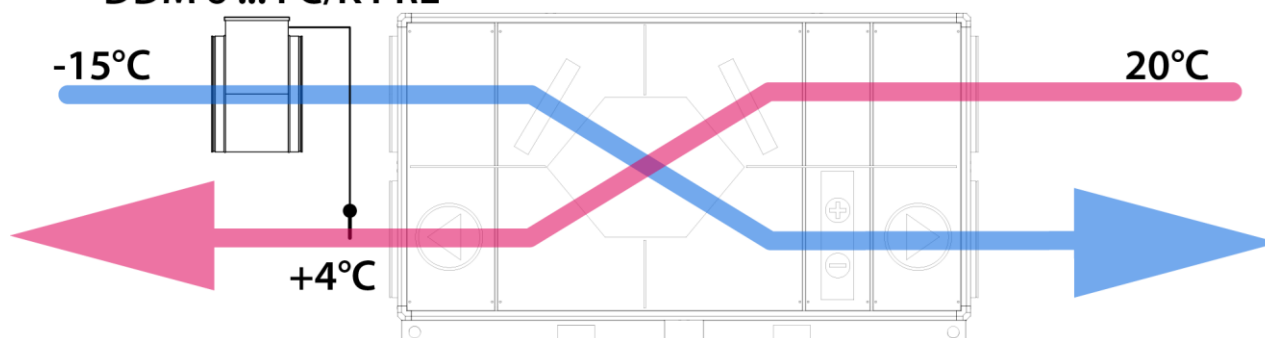

DDM 6 FC/K PRE možnosti instalace protimrazové ochrany. Nejlepší řešení bude záviset na tom, jak řídicí systém rekuperační jednotky zvládá protimrazovou ochranu.

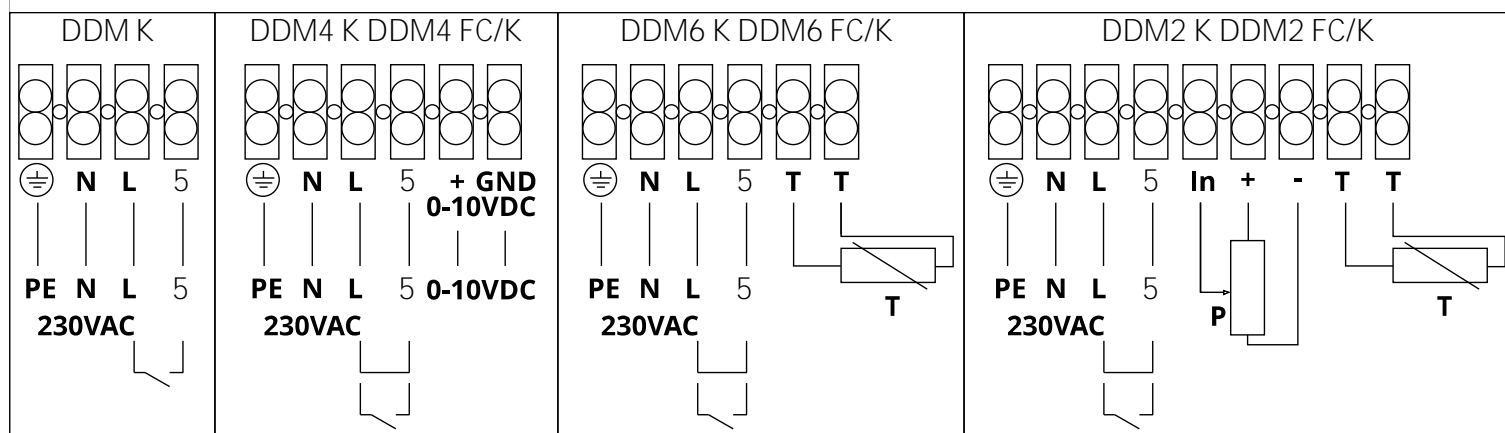

DDM 1K Zapojení

Ohřivač elektrický

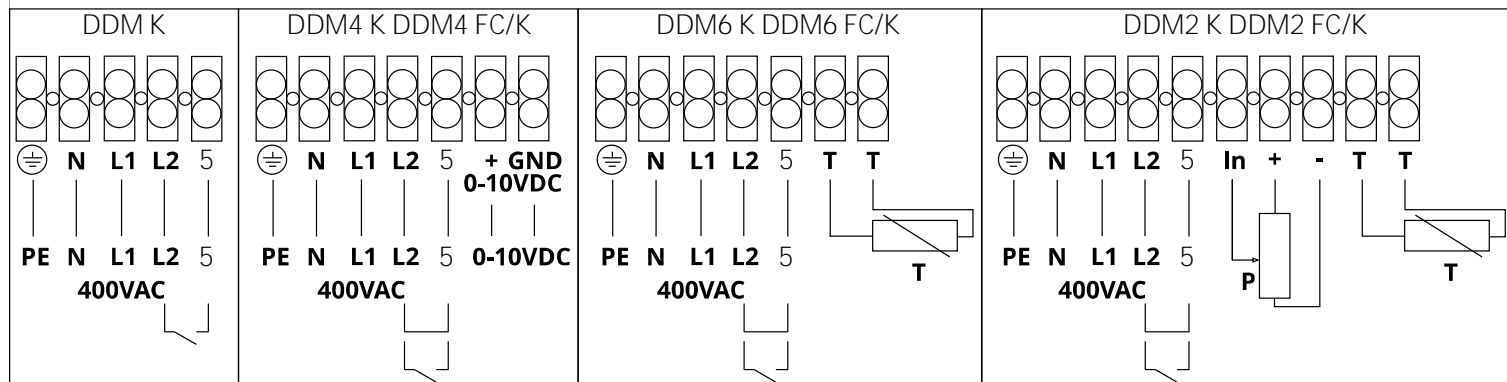

DDM 2K Zapojení

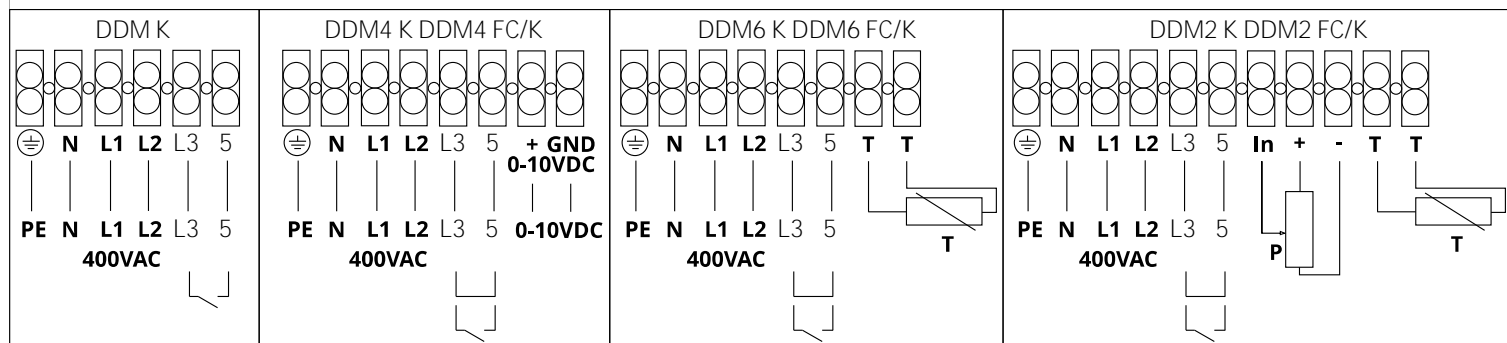

DDM 3K Zapojení

Ohřivač elektrický



TS4

Potrubní čidlo